

MODELLEN

GTR100LS, GTR100RS, GTR100LS, GTR100RV

INLEIDING

De Flexeria oplegslot-controller is ontwikkeld voor het aansturen van elektromechanische oplegsloten. In combinatie met een geschikt elektromechanisch oplegslot vormt het een aanvulling op de Flexeria motorcilinder en universele deurcontroller, zodat ook deuren met een oplegslot ontgrendeld kunnen worden.

Het Flexeria oplegslot (controller + slot) is bedoeld ter vervanging van bestaande oplegsloten, zodat ook deze deuren op een eenvoudige en veelzijdige manier geopend kunnen worden. Daarbij dient de smartphone als sleutel. De daarvoor benodigde digitale sleutels kunnen eenvoudig worden beheerd via het Flexeria beheerplatform.

Deze handleiding is bedoeld als een leidraad voor de installateur, in grote lijnen worden de noodzakelijke installatiestappen voor het oplegslot uitgelegd.

TOEPASSINGSGBIED

De Flexeria oplegslot-controller met een bijbehorend slot is bedoeld als vervanger voor bestaande oplegsloten welke zijn toegepast op woningtoegangsdeuren. Daarbij is een geschikt elektromechanisch oplegslot noodzakelijk. Uw leverancier levert de oplegslot-controllers compleet met een voor de controller geschikt slot.

LET OP: het Flexeria oplegslot of de daaraan gekoppelde diensten zijn niet bedoeld om ingezet te worden in levensbedreigende situaties. De producten zijn niet ontwikkeld, getest en/of gekeurd voor situaties waarbij deze producten moeten dienen om toegang te verschaffen tot ruimtes, woningen of gebouwen waarin zich mensen in (levens) nood bevinden.

MONTAGE EN AAANSLUITEN VAN DE DEURCONTROLLER

De Flexeria oplegslot-controller met een bijbehorend slot is bedoeld als vervanger voor bestaande oplegsloten welke zijn toegepast op woningtoegangsdeuren.

Voor een eenvoudige montage waarbij voor de controller geen extra gaten in de deur gemaakt hoeven te worden, wordt de controller geleverd inclusief een montageplaat welke achter het bijgeleverde slot geplaatst kan worden.

Opmerking: Indien het Flexeria oplegslot (controller + slot) weer verwijderd moet worden kan er voor gekozen worden alleen de controller met de montageplaat te verwijderen en het slot te laten zitten. Op deze wijze wordt voorkomen dat het oude slot terug geplaatst moet worden.

Benodigde gereedschappen:

- 1x Schroevendraaier PH1, bijvoorbeeld: Wera 350 PH PH1x80 (05008710001)
- 1x Sleufschroevendraaier, bijvoorbeeld: Wera 335 0,5x3,0x80 (05110001001)
- Geschikte schroevendraaier(s) voor de benodigde montage schroeven, e.e.a. afhankelijk van het toegepaste slot en de betreffende situatie.

Volg de onderstaande aanwijzingen voor montage en aansluiten van de oplegslot-controller.

VERWIJDEREN VAN DE KAP

De kap van de oplegslot-controller is bevestigd met één schroefje. Voor alle werkzaamheden aan de oplegslot-controller dient de kap als volgt verwijderd te worden:

- Draai het schroefje met een PH1 schroevendraaier geheel los en verwijder deze.
- Trek de kap naar voren van de deurcontroller.

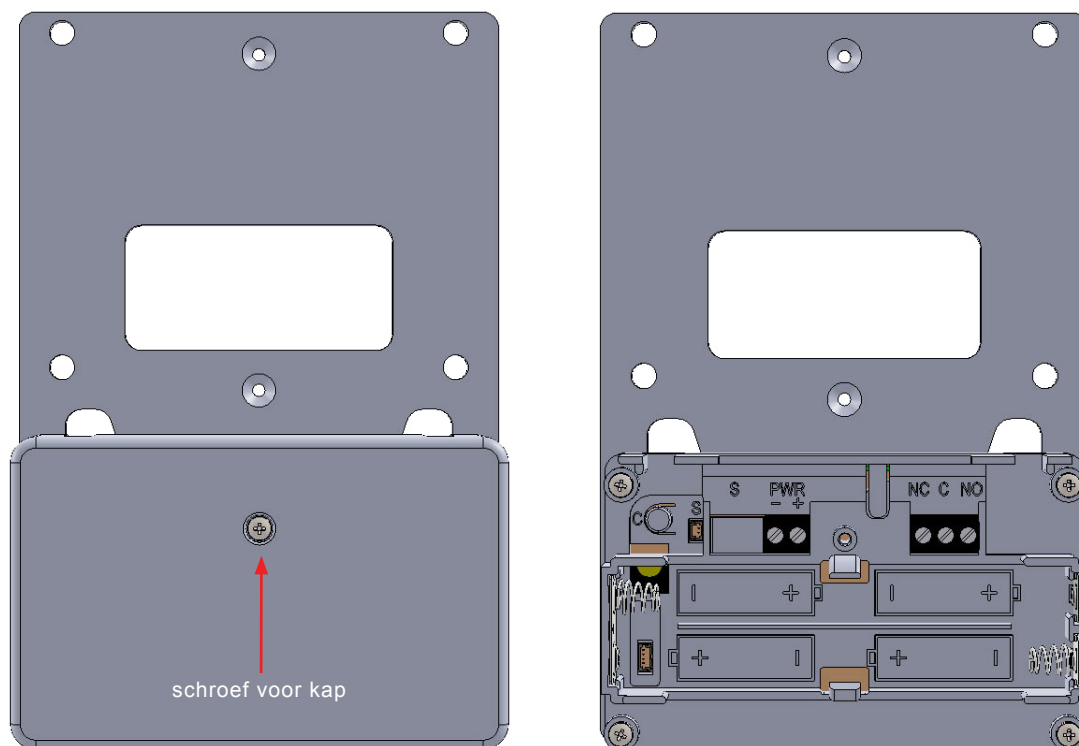

MONTAGE VAN DE CONTROLLER EN HET SLOT

De oplegslot-controller is gemaakt voor montage op de deur, aan de veilige en droge zijde. Voor de montage van de oplegslot-controller is deze gemonteerd op een montageplaat die precies onder het meegeleverde slot past.

LET OP: Voordat de controller gemonteerd kan worden moet eerst de plaats van het oplegslot en de bijbehorende sluitkom worden bepaald. Volg hiervoor de aanwijzingen bij het slot. Monteer het slot en de sluitkom nog niet!

- Bepaal de plaats van het slot en teken op de deur de vier montagegaten voor het slot af.
- Om de montage van de controller eenvoudig te maken, is de montageplaat voorzien van een tweetal hulpgaten. Schroef, met een klein spaanplaatschroefje (3x10mm) door één van de hulpgaten, de montage plaat zodanig vast dat de gaten voor montage van het slot overeen komen met de afgetekende gaten op de deur.
- Plaats het slot over de montageplaat en schroef deze met vier geschikte schroeven vast. De montageplaat biedt ruimte aan schroeven tot 5mm (gaten zijn 6mm). Volg voor de montage van het slot de aanwijzingen die bij het slot zijn geleverd.

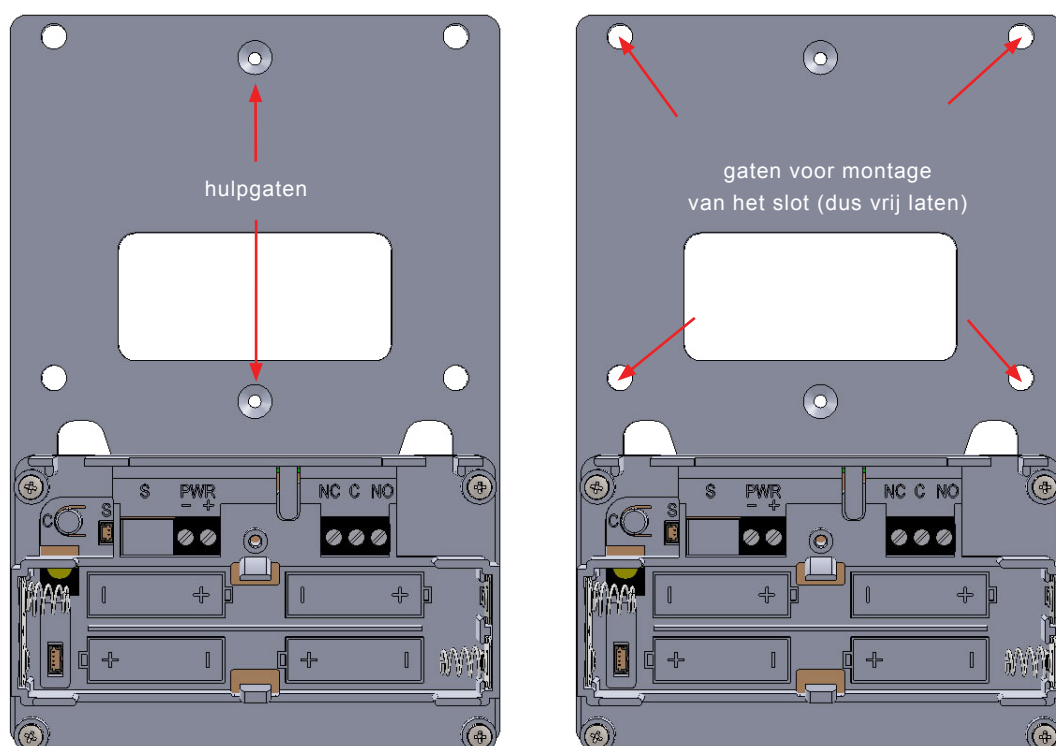

MONTAGE VAN DE SLUITKOM

Omdat het slot, ten gevolge van de montageplaat, ten opzichte van de deur enkele millimeters naar voren komt, kan het nodig zijn dat ook onder de sluitkom een extra plaatje wordt geplaatst. Met de oplegslot-controller is daarom een vulplaatje voor de sluitkom meegeleverd, welke net zo dik is als de montageplaat.

Volg verder de aanwijzingen die bij het slot zijn geleverd voor de montage van de sluitkom.

AANSLUITEN VAN HET SLOT OP DE OPLEGSLOT-CONTROLLER

Nadat het slot gemonteerd is, moet er een verbinding worden gemaakt tussen het slot en de controller. Hiervoor is een kort twee-aderig kabeltje reeds voorgemonteerd in de controller meegeleverd.

Steek het vrije uiteinde van het kabeltje door de sparing in het slot en sluit deze aan op de solenoïde in het slot. Daarbij is bij de polariteit niet belangrijk.

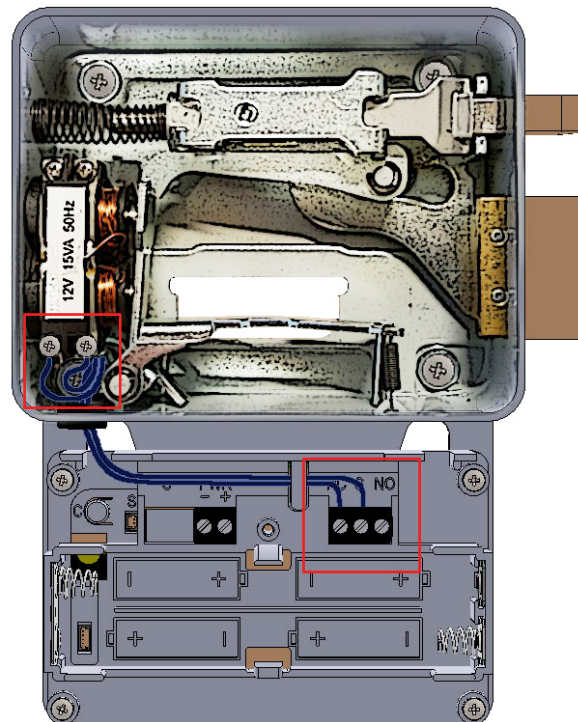

AANSLUITEN VAN DE VOEDINGSADAPTOR (OPTIONEEL)

Standaard wordt de oplegslot-controller gevoed vanuit een viertal AA formaat alkaline batterijen. Het is ook mogelijk de oplegslot-controller via een adapter te voeden. Er wordt geadviseerd om in dat geval ook de batterijen te plaatsen, deze functioneren dan als noodstroomvoorziening op het moment dat de netspanning wegvalt.

Een geschikte voedingsadapter kunt u bestellen bij uw leverancier.

De voedingsadapter moet worden aangesloten op de connector met het bijschrift 'PWR'.

- Sluit de witte draad aan op de '+' klem en de zwarte draad op de '-' klem.
- Voer het aansluitkabeltje door één van de sparingen in de behuizing naar buiten. Desgewenst kan het kabeltje via de sparing in de montageplaat, achter de montageplaat langs naar beneden worden gevoerd.

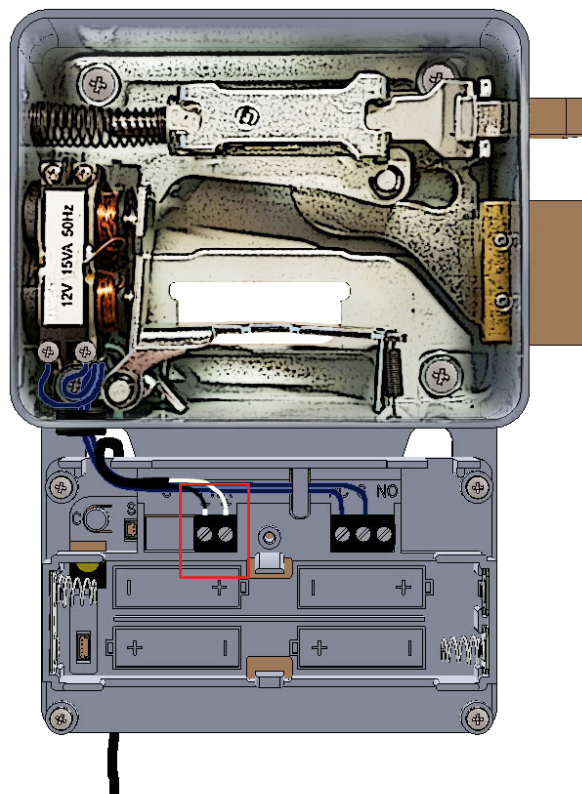

AANSLUITEN VAN EEN DEURSTANDSENSOR (OPTIONEEL)

Op de oplegslot-controller kan een deurstandsensor worden aangesloten. In combinatie met een Flexeria communicatie module kan dan de deurstand aan producten van derden worden doorgegeven.

Let op: zonder Flexeria communicatie module heeft de deurstandsensor geen functie.

Als deurstandsensor kunnen standaard NO reedcontacten worden gebruikt welke voorzien zijn van een schroefaansluiting. Voor het aansluiten van de sensor op de oplegslot-controller is een aansluitkabeltje met een speciaal stekkertje nodig. Beide zijn te bestellen bij uw leverancier.

De voedingsadapter moet worden aangesloten op de connector met het bijschrift 'PWR'.

- Sluit de deurstandsensor aan op de speciale connector met de aanduiding 'S'.
- Voer het aansluitkabeltje door de sparing aan de schootzijde van de behuizing naar buiten. Indien de sensor in verband met de beschikbare ruimte niet naast de controller gemonteerd kan worden kan het kabeltje via de sparing in de montageplaat, achter de montageplaat langs naar beneden worden gevoerd.

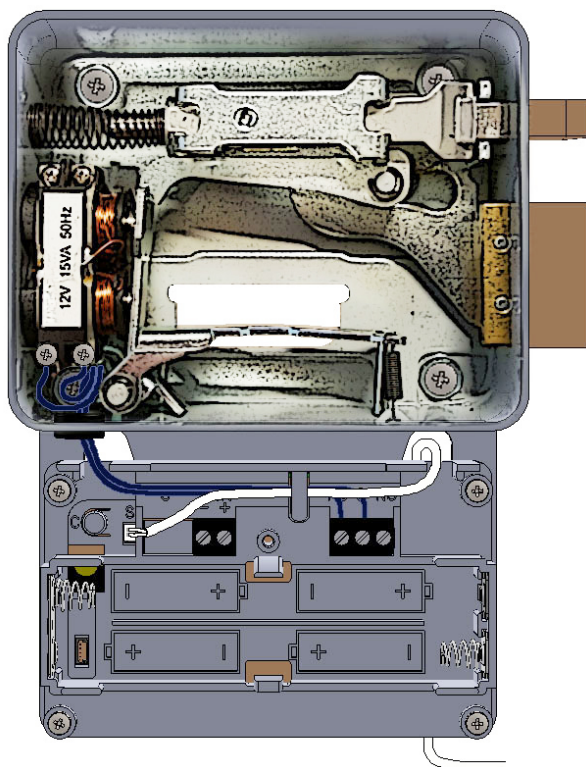

Voor de juiste instellingen van de oplegslot-controller met betrekking tot de deurstandsensor dient de configuratiehandleiding voor de oplegslot-controller geraadpleegd te worden.

Opmerking: Neem ook eventuele aanvullende aansluit- en montagerichtlijnen van de fabrikant van de deurstandsensor in acht.

NA DE MONTAGE

Na de montage moeten minimaal de volgende werkzaamheden worden uitgevoerd:

- Eventueel plaatsen van de batterijen.
- Oplegslot-controller voorzien van de laatste firmware.
- Configuratie van de oplegslot-controller.
- Controle van de juiste werking van de controller en het slot door deze met de smartphone te bedienen.
- Dichtschroeven van het slot.
- Dichtschroeven van de controller.

BATTERIJEN

PLAATSEN VAN BATTERIJEN

Benodigde gereedschappen:

- 1x Schroevendraaier PH1, bijvoorbeeld: Wera 350 PH PH1x80 (05008710001)

De Flexeria oplegslot-controller kan gevoed worden met 4 stuks AA formaat alkaline batterijen. Dit zijn standaard batterijen welke vrijwel overal te koop zijn. Wij adviseren gebruik te maken van een goede kwaliteit batterijen van bijvoorbeeld Duracell of Panasonic.

De oplegslot-controller is ontwikkeld om alleen op batterijen te kunnen werken. Er kunnen tot 30.000 openingen in één jaar op een setje batterijen worden gemaakt.

Indien de oplegslot-controller via de optioneel leverbare netvoeding wordt gevoed, is het plaatsen van batterijen niet echt nodig. Er wordt geadviseerd de batterijen toch te plaatsen, zodat bij het wegvallen van de netspanning de deur nog steeds geopend kan worden. Zolang er netspanning aanwezig is, zal in dat geval geen energie aan de batterijen worden onttrokken.

Volg de volgende stappen voor het plaatsen of vervangen van de batterijen:

- Draai de schroef in de kap los en verwijder deze.
- Verwijder de kap van de oplegslot-controller door deze naar voren te trekken.
- Plaats de 4 batterijen op de aangegeven plaatsen in de oplegslot-controller. Let daarbij op de markering in het batterijcompartiment, deze geeft aan hoe iedere batterij geplaatst moet worden.
- Plaats de kap terug op de oplegslot-controller.
- Draai de schroef voor de kap weer met beleid vast.

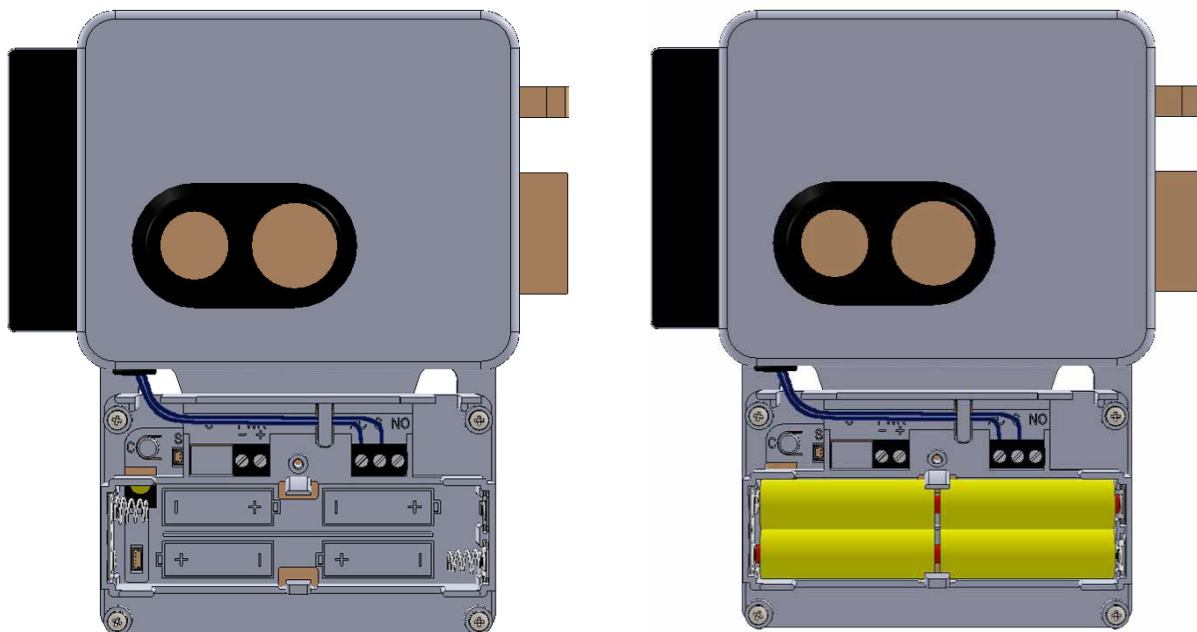

BATTERIJVERBRUIK

Het batterijverbruik van de oplegslot-controller is afhankelijk van een aantal factoren waaronder de volgende:

- Kwaliteit en capaciteit van de batterijen, hoe hoger de capaciteit hoe langer de batterijen meegaan.
- Al dan geen netadapter aangesloten. Bij een aangesloten netadapter wordt alleen energie van de batterijen onttrokken op het moment dat er geen netspanning aanwezig is.
- Het aantal keren dat het oplegslot wordt aangestuurd.
- Omgevingstemperatuur, bij een lage omgevingstemperatuur wordt de levensduur van de batterijen verkort.
- De deurcontroller heeft geen laadcircuit, dus de batterijen worden niet opgeladen als de deurcontroller aangesloten is op de netvoeding.

BATTERIJ-LEEGINDICATIE

Als de batterijen in de oplegslot-controller bijna leeg zijn, zal dit op de volgende manieren duidelijk worden gemaakt:

- Akoestische melding door de oplegslot-controller (ook als het geluidsignaal is uit gezet) na het bedienen van de oplegslot-controller via de Flexeria Toegang app.
- Visuele melding in de Flexeria Toegang app.
- Visuele melding in het Flexeria beheerplatform.
- Optioneel een email bericht met een 'batterij bijna leeg' melding.

Als akoestische batterij bijna leeg melding geeft de buzzer van oplegslot-controller drie maal drie piepsignalen (--- --- ---). Deze signalen volgen op de reguliere piep die wordt gegeven na het bedienen van de oplegslot-controller via de Flexeria Toegang app.

Nadat een batterij-leegindicatie is gegeven blijft de oplegslot-controller nog een poosje werken. Hoelang de oplegslot-controller nog blijft werken is sterk afhankelijk van de punten zoals genoemd onder: '*Batterijverbruik*'.

FIRMWARE UPGRADE

AUTOMATISCHE FIRMWARE UPGRADE

Nieuwe firmware wordt normaal op de achtergrond beetje bij beetje door de smartphones waarmee de oplegslot-controller wordt bediend, overgedragen aan de oplegslot-controller. Zodra de nieuwe firmware compleet en noodzakelijk is, zal de oplegslot-controller met de nieuwe firmware gaan werken. Van dit proces merkt de gebruiker over het algemeen helemaal niets.

LET OP: Indien de eerste firmware update niet tijdens de installatie wordt uitgevoerd, zal dit automatisch worden gedaan op het moment dat de oplegslot-controller voor de eerste keer met de smartphone wordt bediend. Op dat moment wordt in de Flexeria Toegang app hiervan een melding gegeven, waarna in ongeveer 45 seconden de firmware in de oplegslot-controller wordt gezet. Daarna is het in veel gevallen noodzakelijk dat de oplegslot-controller nog juist geconfigureerd wordt.

UITVOEREN VAN EEN HANDMATIGE FIRMWARE UPGRADE

Benodigde gereedschappen:

- 1x Schroevendraaier PH1, bijvoorbeeld: Wera 350 PH PH1x80 (05008710001)
- Geschikte smartphone met Android 4.3 of hoger en BLE
- Flexeria Toegang app, versie 1.0 of hoger

Nadat de oplegslot-controller voor de eerste keer geïnstalleerd is, of om welke reden dan ook volledig naar fabrieksinstelling is terug gebracht, wil de oplegslot-controller eerst de laatste beschikbare firmware volledig downloaden, alvorens er verder gewerkt kan worden. Deze eerste firmware upgrade moet worden uitgevoerd voordat de oplegslot-controller wordt geconfigureerd.

Voor het uitvoeren van de firmware upgrade heeft u een geschikte smartphone en de Flexeria Toegang app nodig. De laatste versie van de Simplex Toegang app kunt u downloaden uit de Google Play Store via de link: https://play.google.com/store/apps/details?id=nl.triple_eye.access&hl=nl

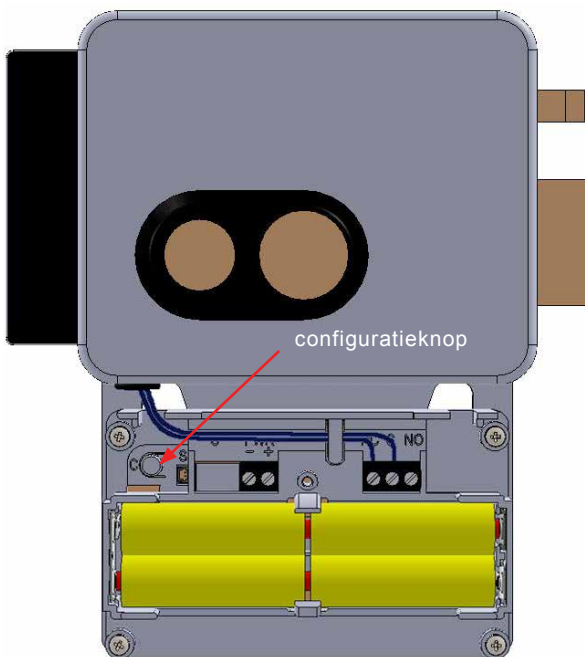

De oplegslot-controller kan als volgt van de laatste firmware worden voorzien:

- Download zo nodig de laatste Flexeria Toegang app uit de Google Play Store.
- Druk gedurende ongeveer 1 seconde op het configuratieknopje in het batterijen-compartiment van de oplegslot-controller.
- De oplegslot-controller zal nu periodiek een korte piep geven.

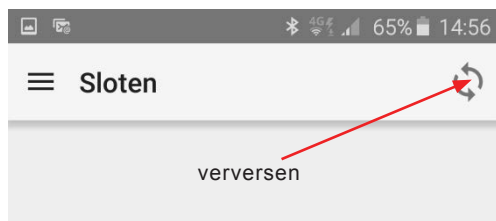

- Open de Flexeria Toegang app en druk op het verversen symbool in de rechter bovenhoek.

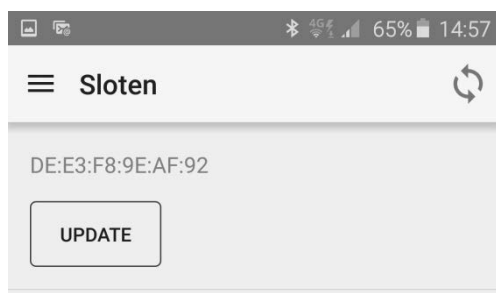

- De app zal nu een 'UPDATE' knop tonen voor de betreffende deurcontroller.
- Druk op de knop 'UPDATE' om de daadwerkelijke update te starten.



- Gedurende de firmware overdracht wordt de voortgang in een venster getoond. De overdracht duurt, afhankelijk van de gebruikte telefoon, ongeveer 25...45 seconden.



- Zodra de firmware volledig is overgedragen verschijnt er een nieuw venster. Hierin wordt onder ander vermeld dat de ontvangen firmware wordt geïnstalleerd.
- De installatie van de firmware duurt ongeveer 30 seconden.
- Zodra de oplegslot-controller een pieptoon laat horen is de installatie van de firmware afgerond.

LET OP: Na deze eerste firmware update moet de oplegslot-controller geconfigureerd worden!

CONFIGURATIE

De configuratie van de oplegslot-controller moet worden uitgevoerd met de Flexeria Configuratie app. Deze kan worden gedownload uit de Google Play Store via de volgende link: https://play.google.com/store/apps/details?id=nl.triple_eye.config&hl=nl

Voor de configuratie van de Flexeria oplegslot-controller is een separate configuratie handleiding beschikbaar.

Via de Flexeria configuratie app is naast een aantal controle en test functies onder andere een instelling voor het geluid van de oplegslot-controller beschikbaar.

AANMELDEN BIJ HET FLEXERIA BEHEERPLATFORM

Om de oplegslot-controller te kunnen gebruiken dient deze te worden aangemeld bij het Flexeria beheerplatform. Dit kan in principe door de gebruiker zelf worden uitgevoerd en staat als zodanig beschreven in de gebruikershandleiding van de Flexeria oplegslot-controller.

Indien u het aanmelden van de oplegslot-controller als onderdeel van de installatie beschouwd, volg dan de aanwijzingen in de gebruikershandleiding. In de gebruikershandleiding is reeds rekening gehouden met deze service.

APPARTEMENTEN

Indien de oplegslot-controller voor een gemeenschappelijke deur in bijvoorbeeld een appartementencomplex wordt gebruikt waar de woningdeuren ook van Flexeria producten zijn voorzien, dan kan de Flexeria gebouwbeheer optie binnen het beheerplatform veel comfort bieden. Raadpleeg de separate handleiding 'Flexeria gebouwbeheer' voor meer informatie.

Indien de oplegslot-controller op een woningdeur binnen een appartementencomplex wordt gemonteerd, waar eerst een centrale hoofdingang of een andere gezamenlijke deur moeten gepasseerd moet worden voordat men bij de woningdeur kan komen, kan het gewenst of noodzakelijk zijn dat de oplegslot-controller aan het appartementencomplex wordt gekoppeld. Raadpleeg de gebruikershandleiding voor de oplegslot-controller voor meer informatie.

AFMETINGEN OPLEGSLOT MET STAARTCILINDER

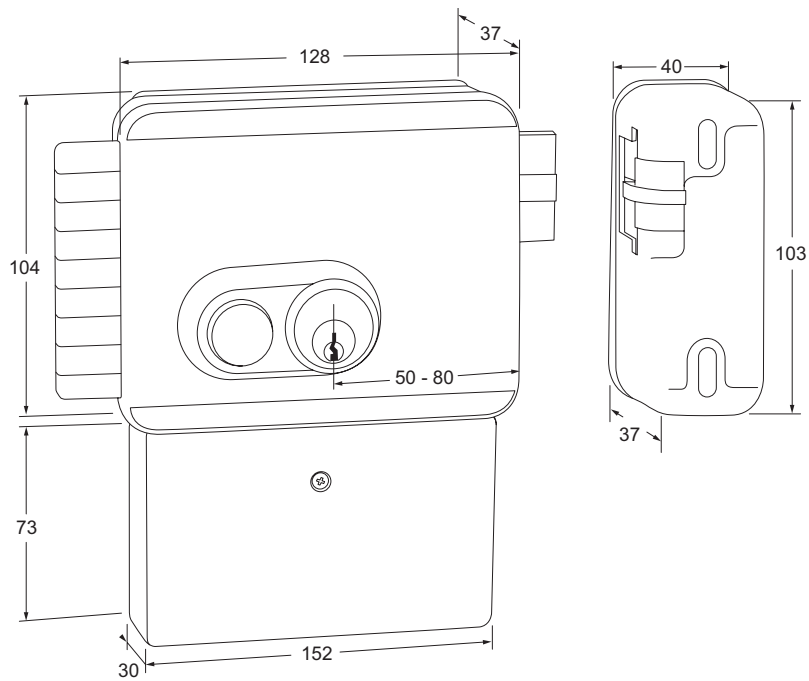

AFMETINGEN OPLEGSLOT MET VASTE CILINDER

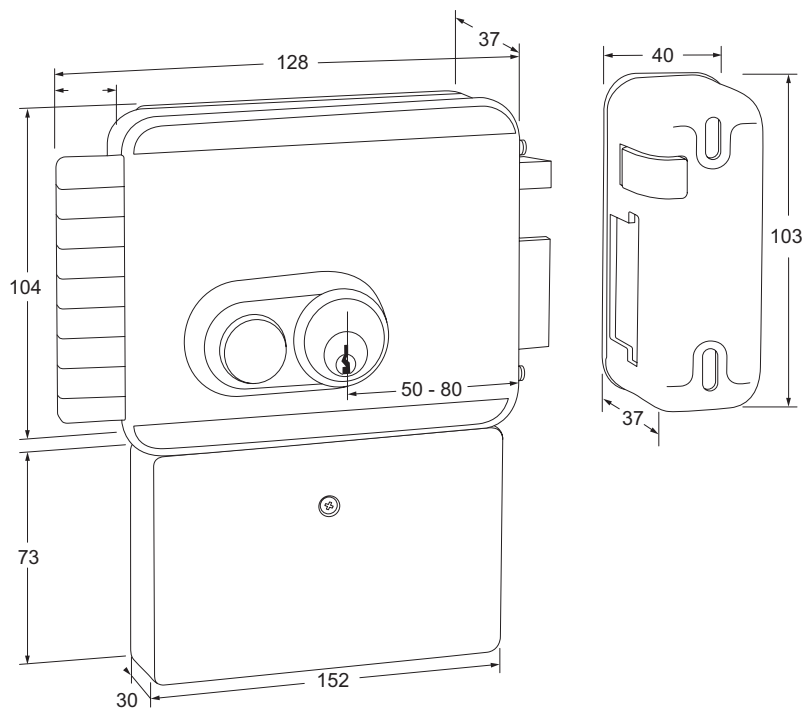

INLEIDING

De Flexeria oplegslot-controller is ontwikkeld om de daarvoor geschikte oplegsloten aan te sturen om zo op een eenvoudige en veelzijdige manier een deur open te sturen. Daarbij dient de smartphone als sleutel. De daarvoor benodigde digitale sleutels kunnen eenvoudig worden beheerd via het Flexeria beheerplatform.

Deze handleiding is bedoeld als een leidraad voor de gebruiker. In grote lijnen wordt de oplegslot-controller en het beheerplatform uitgelegd.

INSTALLATIE

De Flexeria oplegslot-controller is geschikt voor het aansturen van een geselecteerd aantal oplegsloten. Een geschikt oplegslot wordt door uw leverancier meegeleverd. Voor deuren met andere sloten zijn veelal andere Flexeria producten verkrijgbaar.

Wij adviseren de Flexeria oplegslot-controller en het daarbij behorende oplegslot door een gerenommeerde leverancier van de Flexeria producten te laten installeren. Zij hebben niet alleen de benodigde kennis van het product, maar ook van uw deur. Hierdoor kunnen zij de juiste werking van de oplegslot-controller garanderen.

BATTERIJEN

De Flexeria oplegslot-controller kan gevoed worden met 4 stuks AA formaat alkaline batterijen. Dit zijn standaard batterijen welke vrijwel overal te koop zijn. Wij adviseren gebruik te maken van een goede kwaliteit batterijen van bijvoorbeeld Duracell of Panasonic.

De oplegslot-controller is ontwikkeld om alleen op batterijen te kunnen werken. Er kunnen tot 30.000 openingen in één jaar op een setje batterijen worden gemaakt.

Indien de oplegslot-controller via de optioneel leverbare netvoeding wordt gevoed, is het plaatsen van batterijen niet echt nodig. Er wordt geadviseerd de batterijen toch te plaatsen, zodat bij het wegvallen van de netspanning de deur nog steeds geopend kan worden. Zolang er netspanning aanwezig is, zal in dat geval geen energie aan de batterijen worden onttrokken.

De deurcontroller heeft geen laadcircuit, dus de batterijen worden niet opgeladen als de deurcontroller aangesloten is op de netvoeding.

PLAATSEN VAN BATTERIJEN

Benodigde gereedschappen:

- 1x Schroevendraaier PH1, bijvoorbeeld: Wera 350 PH PH1x80 (05008710001)

Volg de volgende stappen voor het plaatsen of vervangen van de batterijen:

- Draai de schroef in de kap los en verwijder deze.
- Verwijder de kap van de oplegslot-controller door deze naar voren te trekken.
- Plaats de 4 batterijen op de aangegeven plaatsen in de oplegslot-controller. Let daarbij op de markering in het batterijcompartiment, deze geeft aan hoe iedere batterij geplaatst moet worden.
- Plaats de kap terug op de oplegslot-controller.
- Draai de schroef voor de kap weer met beleid vast.

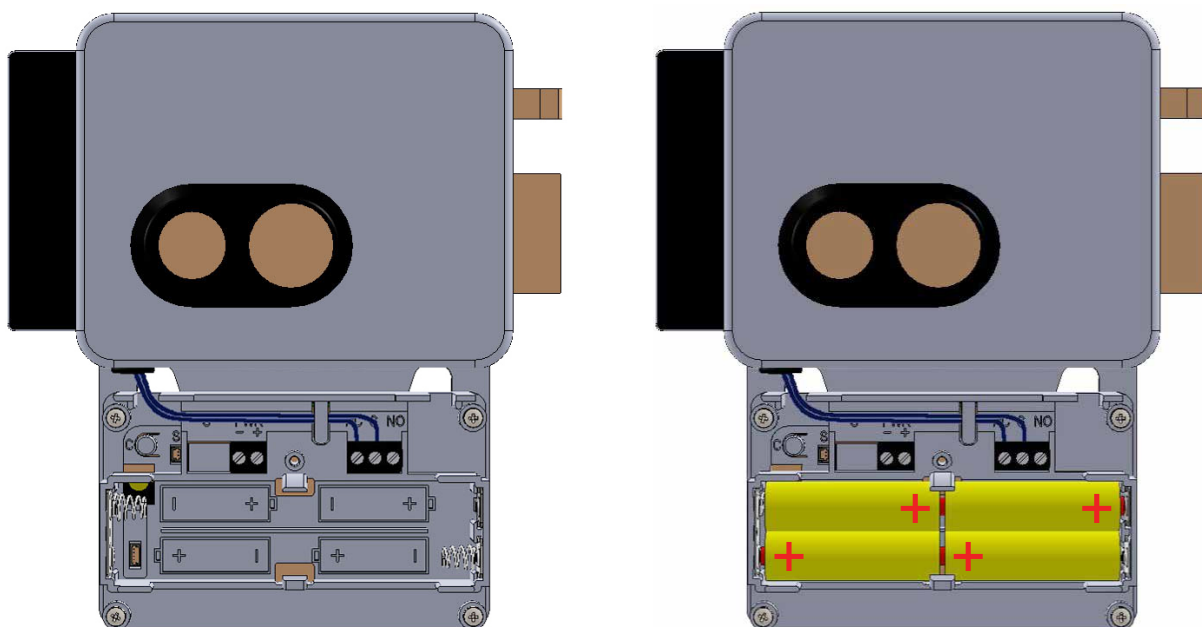

BATTERIJVERBRUIK

Het batterijverbruik van de oplegslot-controller is afhankelijk van een aantal factoren waaronder de volgende:

- Kwaliteit en capaciteit van de batterijen, hoe hoger de capaciteit hoe langer de batterijen meegaan.
- Al dan geen netadapter aangesloten. Bij een aangesloten netadapter wordt alleen energie van de batterijen onttrokken op het moment dat er geen netspanning aanwezig is.
- Het aantal keren dat het oplegslot wordt aangestuurd.
- Omgevingstemperatuur, bij een lage omgevingstemperatuur wordt de levensduur van de batterijen verkort.

BATTERIJ-LEEGINDICATIE

Als de batterijen in de oplegslot-controller bijna leeg zijn, zal dit op de volgende manieren duidelijk worden gemaakt:

- Akoestische melding door de oplegslot-controller (ook als het geluidsignaal is uit gezet) na het bedienen van de oplegslot-controller via de Flexeria Toegang app.
- Visuele melding in de Flexeria Toegang app.
- Visuele melding in het Flexeria beheerplatform.
- Optioneel een email bericht met een 'batterij bijna leeg' melding.

Als akoestische batterij bijna leeg melding geeft de buzzer van oplegslot-controller drie maal drie piepsignalen (--- --- ---). Deze signalen volgen op de reguliere piep die wordt gegeven na het bedienen van de oplegslot-controller via de Flexeria Toegang app.

Nadat een batterij-leegindicatie is gegeven blijft de oplegslot-controller nog een poosje werken. Hoelang de oplegslot-controller nog blijft werken is sterk afhankelijk van de punten zoals genoemd onder: '*Batterijverbruik*'.

CONFIGURATIE

De oplegslot-controller heeft vrijwel geen configuratie nodig. De belangrijkste instelling die gemaakt moet worden is het al dan niet geven van een akoestisch signaal bij het openen van de deur. Deze instelling is tijdens de installatie door uw leverancier uitgevoerd.

Meestal is het niet nodig of zelfs niet gewenst dat de instellingen, welke door uw leverancier zijn uitgevoerd, worden aangepast. Indien dat wel nodig mocht zijn kunt u zich tot uw leverancier wenden. Hij kan de instellingen voor u aanpassen of u helpen aan de benodigde configuratie app met bijbehorende configuratiehandleiding.

FIRMWARE UPGRADE

Nieuwe firmware wordt normaal op de achtergrond beetje bij beetje door de smartphones waarmee de oplegslot-controller wordt bediend overgedragen. Zodra de nieuwe firmware compleet en nodig is, zal de oplegslot-controller met de nieuwe firmware gaan werken. Van dit proces merkt u over het algemeen helemaal niets.

Nadat de oplegslot-controller voor de eerste keer geïnstalleerd is wil de oplegslot-controller echter eerst de laatste beschikbare firmware volledig downloaden, alvorens er verder gewerkt kan worden. Meestal gebeurt dit tijdens de installatie en wordt dit proces door de installateur uitgevoerd en merkt u daar ook niets van.

Indien de installateur bij de installatie de eerste firmware update niet heeft uitgevoerd, zal dit automatisch worden gedaan op het moment dat de oplegslot-controller voor de eerste keer met de smartphone wordt bedient. Op dat moment wordt in de Flexeria Toegang app hiervan een melding gegeven, waarna in ongeveer 45 seconden de firmware in de oplegslot-controller wordt gezet.

Let op: Mocht u met een gedwongen firmware update geconfronteerd worden, dan kan het nodig zijn dat uw oplegslot-controller ook nog geconfigureerd moet worden. Raadpleeg uw installateur indien de oplegslot-controller niet naar wens functioneert.

HET FLEXERIA BEHEERPLATFORM

Om digitale sleutels voor uw oplegslot-controller uit te geven of in te nemen, heeft u toegang tot het Flexeria beheerplatform nodig en moet de oplegslot-controller onder uw account bij het platform zijn geregistreerd.

Standaard krijgt u voor uw oplegslot-controller 3 maanden volledige toegang tot uw account binnen het Flexeria beheerplatform. In die 3 maanden kunt u zo vaak als u wilt voor de oplegslot-controller digitale sleutels uitgeven en innemen en kunt u desgewenst extra digitale sleutels bijkopen.

Indien u binnen die 3 maanden met een prepaid kaart de 5 jaar beheer optie heeft geactiveerd kunt u het beheerplatform voor uw oplegslot-controller 5 jaar blijven gebruiken. Indien u niets doet wordt uw account voor de oplegslot-controller beperkt in functionaliteit en kunt u alleen nog digitale sleutels innemen.

Voor een prepaid code voor de 5 jaar beheer optie kunt u terecht bij uw leverancier van de oplegslot-controller.

Om onnodige stappen en leeswerk te voorkomen volgt u onderstaande aanwijzing:

- Indien u nog niet beschikt over een account voor het Flexeria beheerplatform waaronder u de oplegslot-controller wilt registreren kunt verder gaan onder: 'Aanmaken van een nieuw beheeraccount'.
- Indien u reeds beschikt over een account voor het Flexeria beheerplatform waaronder u de oplegslotcontroller wilt registreren kunt u verder gaan onder: 'Registreren van uw oplegslot-controller onder een bestaand account'.
- Indien uw leverancier voor u een account heeft aangemaakt en uw oplegslot-controller daaronder heeft geregistreerd kunt u verder gaan onder: 'De digitale sleutels beheren'.

AANMAKEN VAN EEN NIEUW BEHEERACCOUNT

Voor het aanmelden van een nieuw beheeraccount heeft u de 'slotregistratiecode' van uw oplegslot-controller nodig. Deze 'slotregistratiecode' is bij uw deurcontroller geleverd en staat vermeld op een klein kunststof kaartje ter grootte van een bankpas.

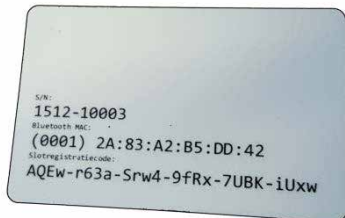

Op deze kaart staan naast de 'slotregistratiecode' ook het 'Bluetooth MAC' en serienummer ('S/N') vermeld. Het serienummer op de kaart moet overeenkomen met het serienummer van de oplegslot-controller. Het serienummer op de oplegslot-controller staat vermeld in het batterijencompartiment en op de achterzijde. De laatste is echter niet te lezen indien de oplegslot-controller reeds gemonteerd is.

Ga via een browser op uw computer of tablet naar <https://www.mijnflexeria.nl> en klik op de tekst 'Registreren'.

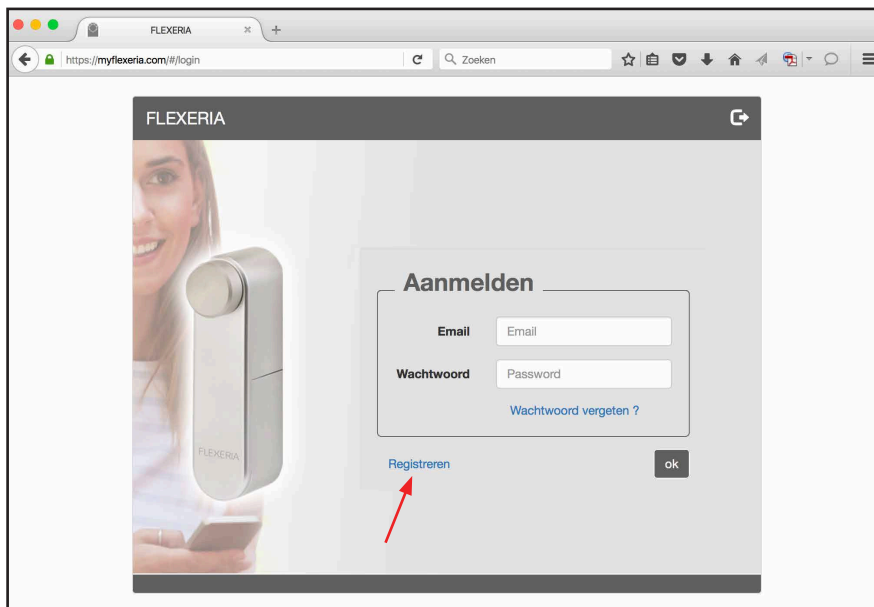

Als u op 'Registreren' klik verschijnt er een venster met een registratieformulier.

De op het formulier gevraagde email adres en wachtwoord worden de inloggegevens waarmee u zich later bij het beheerplatform kunt aanmelden. Naar het opgegeven email adres zal een verificatie bericht worden gestuurd met daarin een link om uw account definitief te activeren.

Vul het formulier volledig in en klik op de knop 'Doorgaan'. Er verschijnt een venster met de mededeling dat er een verificatie mail is verstuurd en dat u uw mail dient te controleren voor verdere instructies.

Opmerking: Zolang u geen email verificatie bericht heeft ontvangen en de daarin gegeven instructies niet zijn uitgevoerd, kunt u de registratieprocedure herhalen, zodat een eventueel foutief email adres gecorrigeerd kan worden.

LET OP: Mocht u geen email ontvangen, controleer dan ook uw SPAM box of de map met ongewenste berichten.

Als alles goed is gegaan heeft een bericht als onderstaand ontvangen. Klik op 'Registratie bevestigen' om uw registratie af te ronden.



Na dat het platform uw registratie heeft geverifieerd toont uw browser de melding dat de registratie is geverifieerd en kunt u op 'hier' klikken om in te loggen.

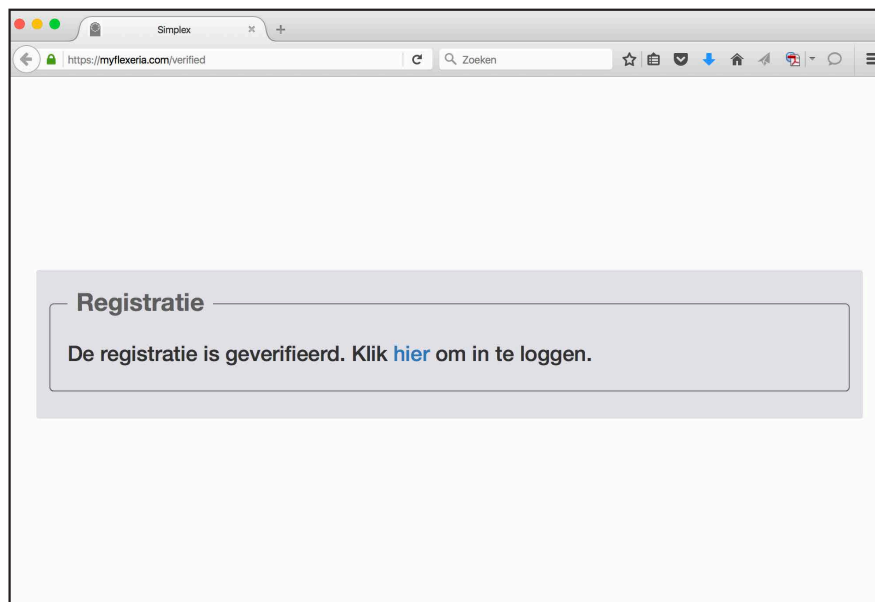

De registratie van uw nieuwe account en uw oplegslot-controller zijn gelukt. Ga verder onder: 'De digitale sleutels beheren'.

REGISTREREN VAN UW OPLEGSLOT-CONTROLLER ONDER EEN BESTAAND ACCOUNT

LET OP: Indien u niet de voorgaande paragraaf heeft gevolgd om u en uw oplegslot-controller te registreren bij het Flexeria beheerplatform, kunt u deze paragraaf overslaan. Ga verder bij 'De digitale sleutels beheren'.

Om uw oplegslot-controller te registreren onder een reeds bestaand account, dient u bij het Flexeria beheerplatform in te loggen met het bestaande account waaronder u de oplegslot-controller wilt registreren.

Ga via een browser op uw computer of tablet naar <https://www.mijnflexeria.nl> en meld u aan.

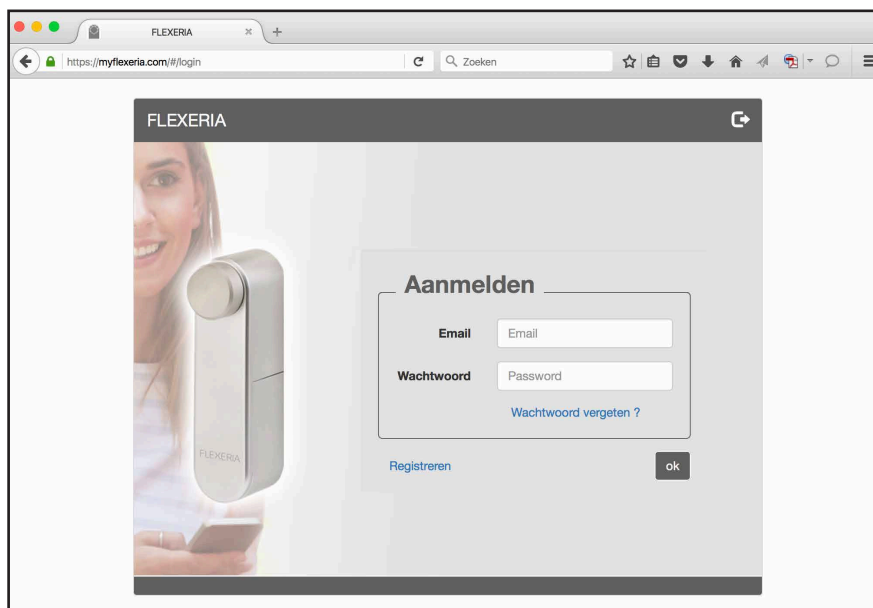

Ga naar het tabblad 'Mijn sloten'

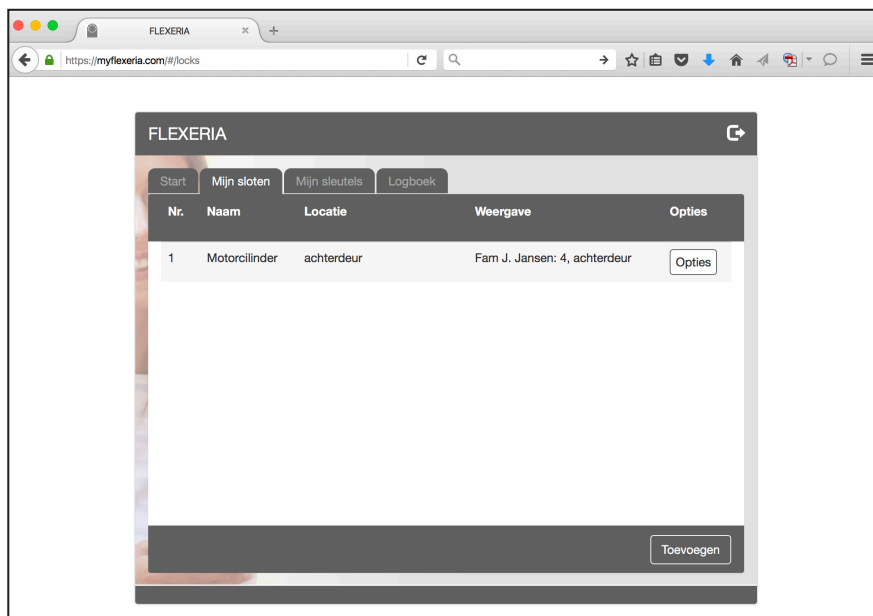

Eventueel reeds aanwezige sloten worden getoond.

Klik op de knop 'Toevoegen' om uw oplegslot-controller aan de lijst toe te voegen.

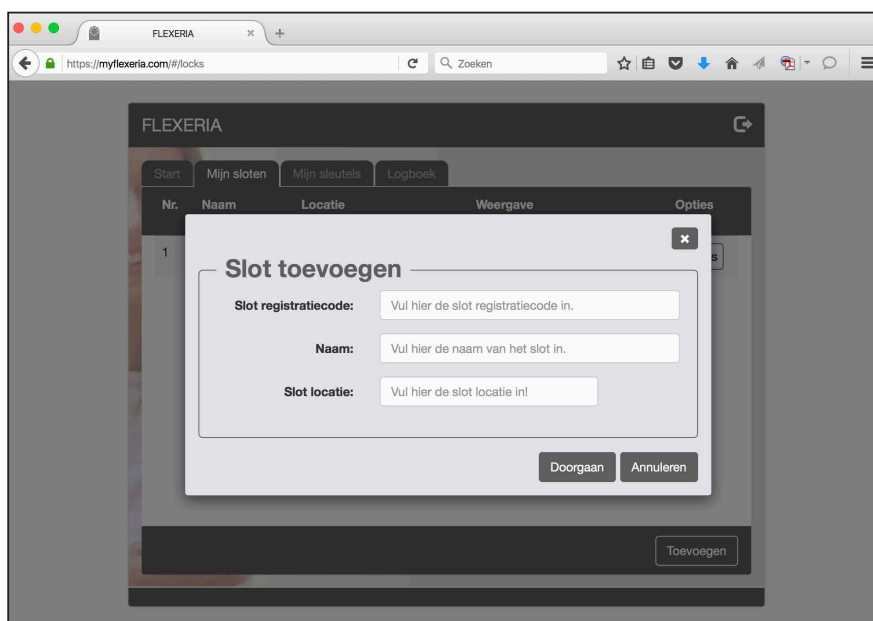

Vul in het geopende venster de 'slotregistratiecode', een naam voor het slot en de locatie van het slot in. Deze laatste is bedoeld om bijvoorbeeld aan te geven voor welke deur de oplegslot-controller wordt gebruikt. Klik op de knop 'Doorgaan' om de oplegslot-controller toe te voegen met de ingevulde gegevens.

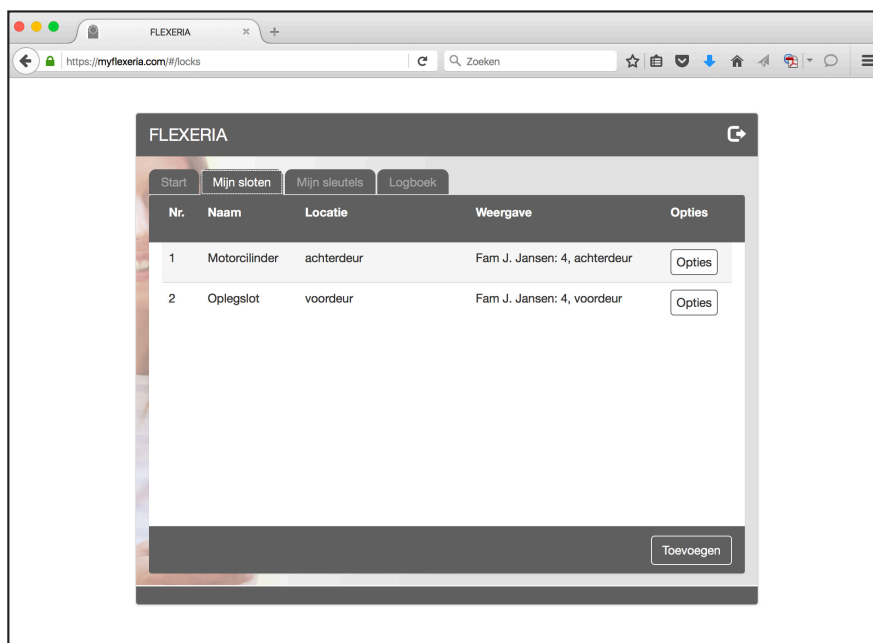

De oplegslot-controller is nu toegevoegd aan het tabblad 'Mijn sloten'. U kunt nu de digitale sleutels van de oplegslot-controller gaan beheren. Ga verder bij: 'De digitale sleutels beheren'.

DE DIGITALE SLEUTELS BEHEREN

U heeft bij uw oplegslot-controller 5 digitale sleutels ontvangen. Om deze digitale sleutels te beheren dient u zich aan te melden bij het Flexeria beheerplatform.

Indien u meer digitale sleutels nodig heeft kunt u die eenvoudig toevoegen, zie: 'Extra sleutels toevoegen'.

AANMELDEN BIJ HET BEHEERPLATFORM

Voor het beheren van uw sleutels gaat u via een browser op uw computer of tablet naar <https://www.mijnflexeria.nl> en meld u zich aan.

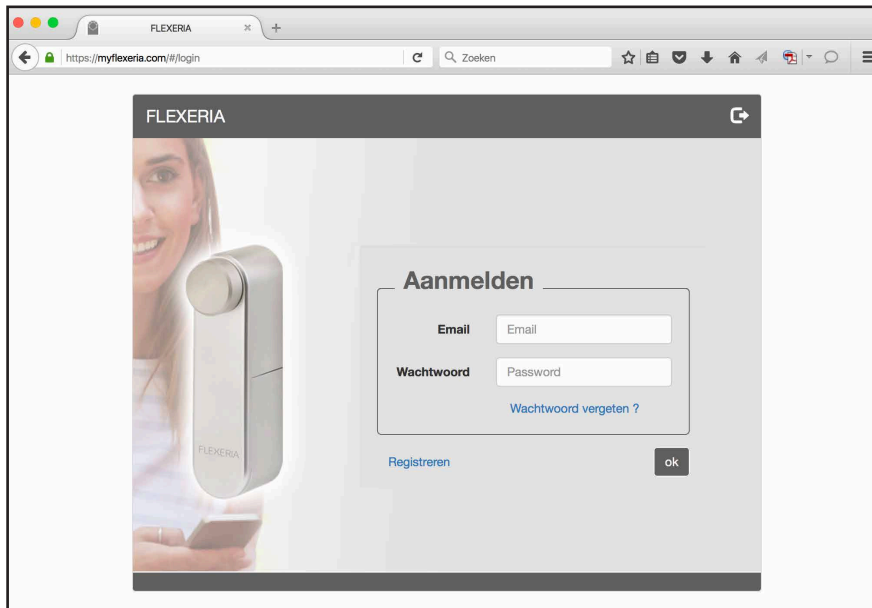

Ga naar het tabblad 'Mijn sleutels', daar staan de 5 met de oplegslot-controller meegeleverde sleutels.

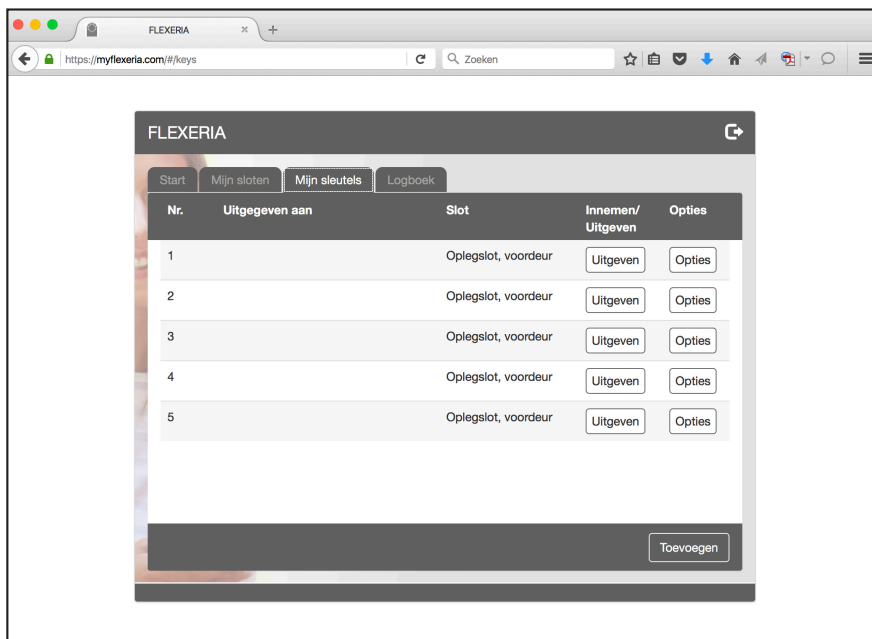

SLEUTELS UITGEVEN

Opmerking: de persoon aan wie u een sleutel uit wilt geven, dient over een geschikte smartphone te beschikken waarop die persoon ook z'n email kan ontvangen.

U kunt de digitale sleutels van uw oplegslot-controller eenvoudig uitgeven door op het tabblad 'Mijn sleutels' bij de uit te geven sleutel op de knop 'Uitgeven' te klikken.

Nadat u op de knop 'Uitgeven' heeft gedrukt wordt er een formulier geopend waarop u in kunt vullen:

- De naam van de 'Gebruiker' aan wie u de sleutel wilt sturen.
- Het 'e-mail adres' van de 'Gebruiker' aan wie u de sleutel wilt sturen.
- Een optionele (niet verplichte) 'Verificatiecode'. Dit is een door u zelf in te vullen code die u zelf aan de 'Gebruiker' aan wie u de sleutel wilt sturen door moet geven. Indien u hier een code invult kan de 'Gebruiker' uw sleutel alleen activeren als hij of zij over deze code beschikt.

The screenshot shows a web browser window with the URL <https://myflexeria.com/#/keys>. A modal window titled 'Sleutel uitgeven:' is open, displaying a form for issuing a key. The form has the following fields:

- Gebruiker:** A text input field with the placeholder text 'Vul hier de naam van de gebruiker in.'
- e-mail adres:** A text input field with the placeholder text 'Vul hier het email adres van de gebruiker in'
- Verificatiecode:** A text input field with a question mark icon to its right.
- Sleutel voor organisatie:** A dropdown menu with 'Nee' selected and a question mark icon to its right.

Below the form, there is a note: 'Klik op OK om de sleutel naar het ingevoerde e-mail adres te sturen!' and two buttons: 'OK' and 'Annuleren'.

Vul de gegevens in en druk op 'OK' om de sleutel te versturen.

Er wordt door het beheerplatform naar het opgegeven email adres een bericht gestuurd met aanwijzingen hoe de sleutel te activeren. Zie verder: 'Uw oplegslot-controller bedienen met de smartphone'.

Op het tabblad 'Mijn sleutels' is de knop 'Uitgeven' bij de uitgegeven sleutel gewijzigd in een knop 'Innemen', ten teken dat de sleutel is uitgegeven.

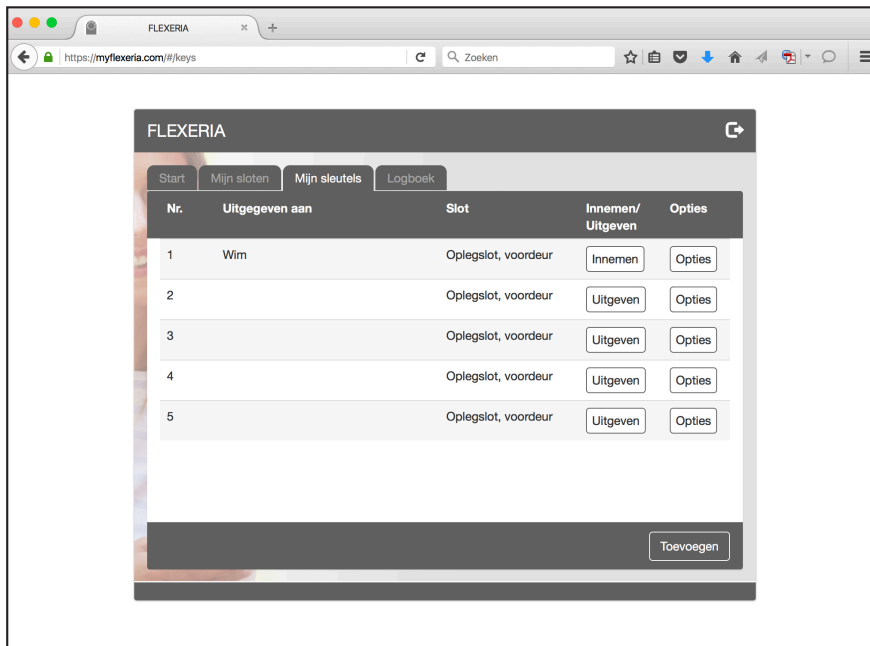

Indien u op de knop 'Opties' bij de uitgegeven sleutel klikt wordt er een formulier getoond waarop de status van de sleutel wordt getoond. Op dit formulier kunt u ook terug vinden naar welk email adres u de sleutel heeft gestuurd en welke verificatiecode u eventueel heeft in gevuld.

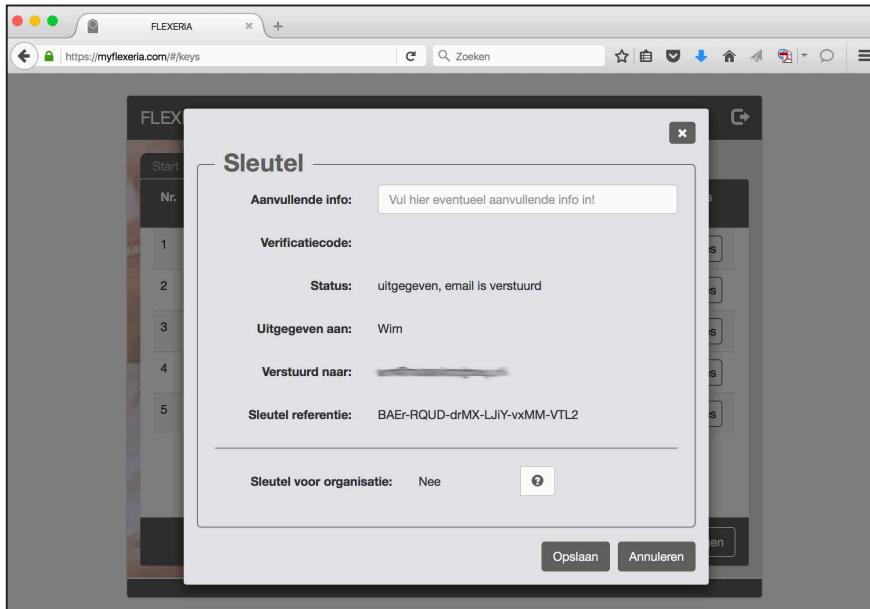

Desgewenst kunt u in het veld 'Aanvullende info' nog een korte aantekening maken. Indien u iets heeft gewijzigd, klik dan op de knop 'Opslaan' om de wijzigingen op te slaan en het formulier te sluiten. In alle andere gevallen klikt u op de knop 'Annuleren' om eventuele wijzigingen ongedaan te maken en het formulier te sluiten.

SLEUTELS INNEMEN

Een eenmaal uitgegeven sleutel kunt u eenvoudig weer innemen. Klik daarvoor op het tabblad 'Mijn sleutels' op de knop 'Innemen' bij de in te nemen sleutel.

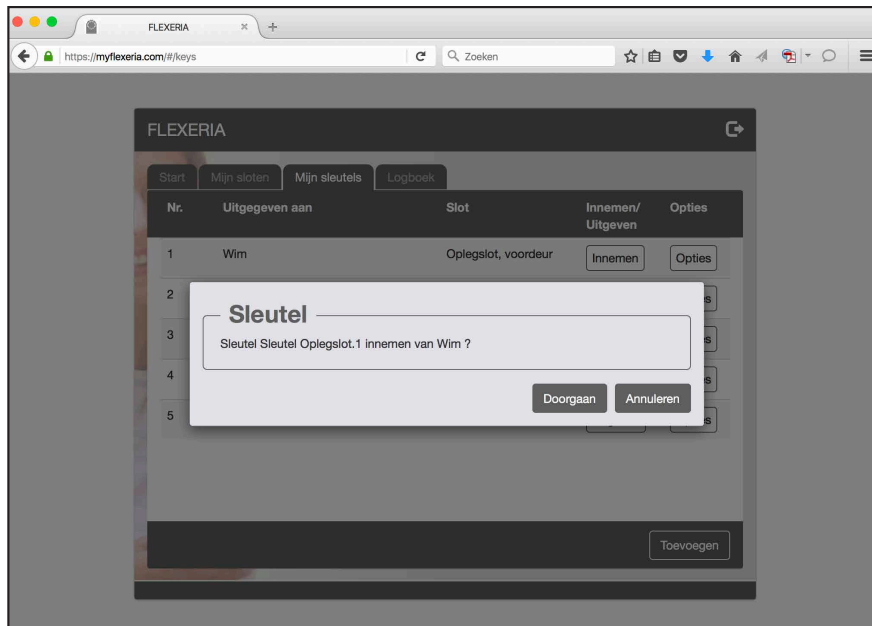

Er verschijnt een venster waarin om een bevestiging voor het innemen van de betreffende sleutel wordt gevraagd. Klik op de knop 'Doorgaan' indien u de sleutel daadwerkelijk wenst in te nemen, klik op 'Annuleren' indien de sleutel toch niet wilt innemen.

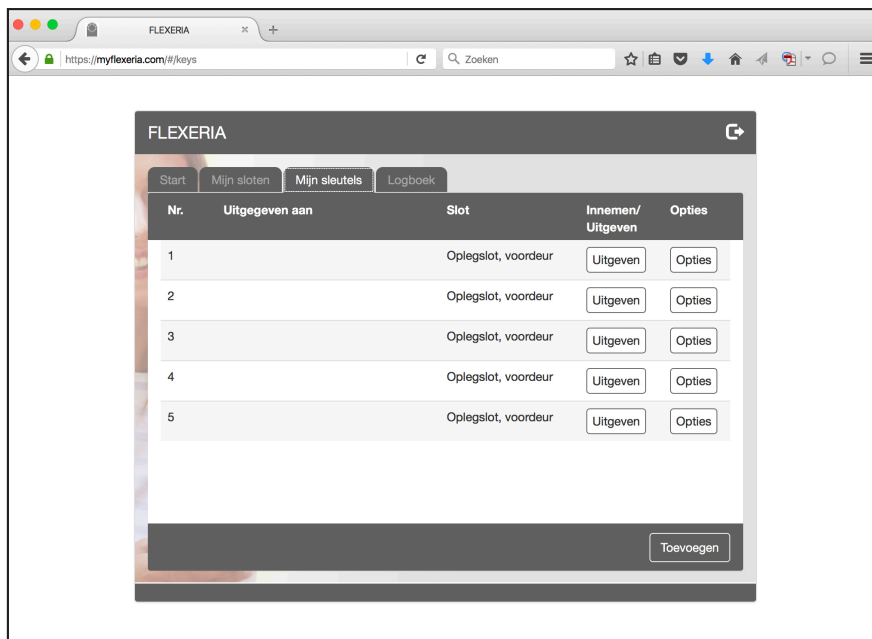

Nadat u de sleutel heeft ingenomen komt de sleutel weer vrij om opnieuw uitgegeven te worden. Bij de sleutel staat daarom weer de knop 'Uitgeven'.

Opmerking 1: indien de gratis beheerperiode van 3 maanden is verstreken en u nog geen prepaid code voor de 5 jaar beheer optie heeft ingevoerd, zal na het innemen van de sleutel geen knop 'Uitgeven' meer worden getoond.

Opmerking 2: na het innemen van een sleutel moet aan de oplegslot-controller worden doorgegeven dat betreffende sleutel niet meer naar binnen mag. Dit gebeurt op het moment dat een smartphone met geactualiseerde sleutelgegevens de deur met de oplegslot-controller een keer 'op slot' of 'van slot' draait. Mocht dit binnen 48 uur niet het geval zijn, dan zal de oplegslot-controller de betreffende sleutel automatisch zelf deactiveren, zodat de betreffende sleutel geen toegang meer heeft. De genoemde 48 uur zal in toekomstige versies instelbaar worden gemaakt.

Opmerking 3: wanneer een sleutel opnieuw wordt uitgegeven zal deze sleutel beveiliging technisch gezien een ander sleutel zijn dan de oorspronkelijke sleutel.

EXTRA SLEUTELS TOEVOEGEN

Indien u meer dan de 5 sleutels die standaard worden meegeleverd nodig heeft, kunt u deze eenvoudig toevoegen met behulp van een daarvoor benodigde prepaid code. Een geschikte prepaid code kunt u kopen bij de leverancier van uw deurcontroller.

Voor het toevoegen van 5 extra sleutels klikt u op het tabblad mijn sleutels op de knop 'Toevoegen'. Er verschijnt een formulier waarop u de ontvangen prepaid code kunt invullen en waarop u kunt selecteren een welk slot de 5 sleutels toegevoegd moeten worden.

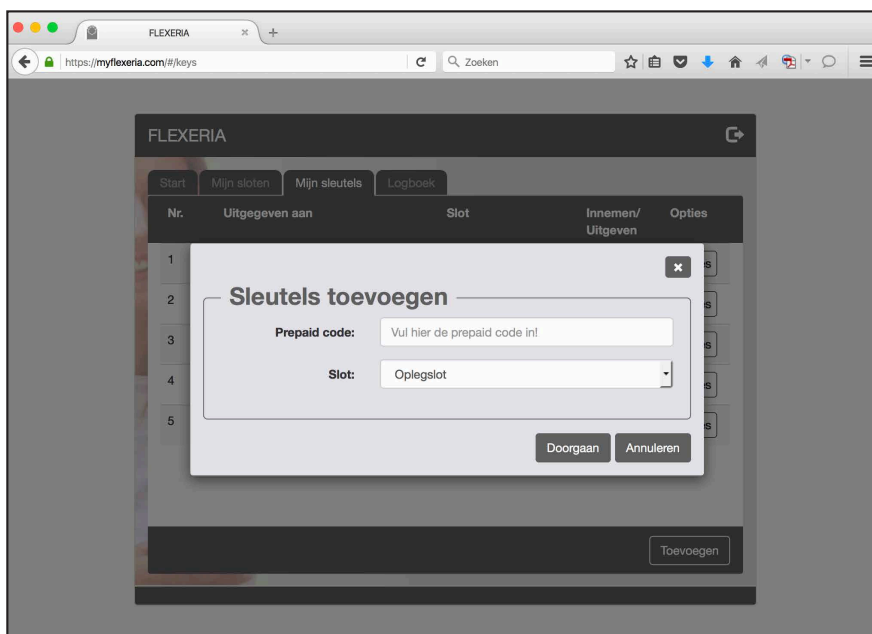

Vul de gegevens in en klik op de knop 'Doorgaan'.

De gegevens worden gecontroleerd en als alles goed is bevonden verschijnt de melding dat de 5 sleutels zijn toegevoegd aan het door u geselecteerde slot.

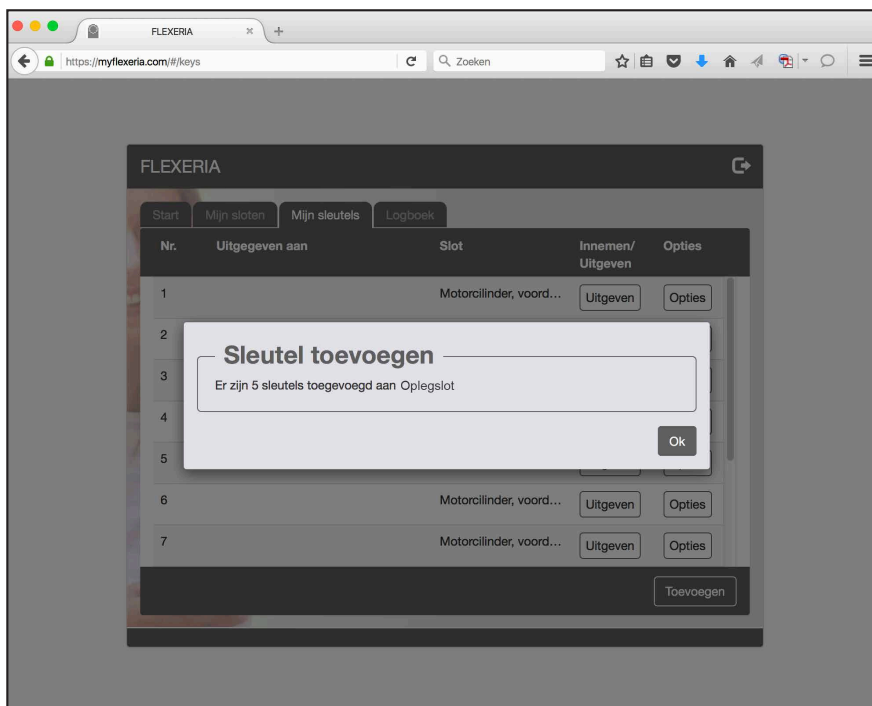

Nadat u de melding heeft bevestigd staan de nieuwe sleutels klaar om uit te geven.

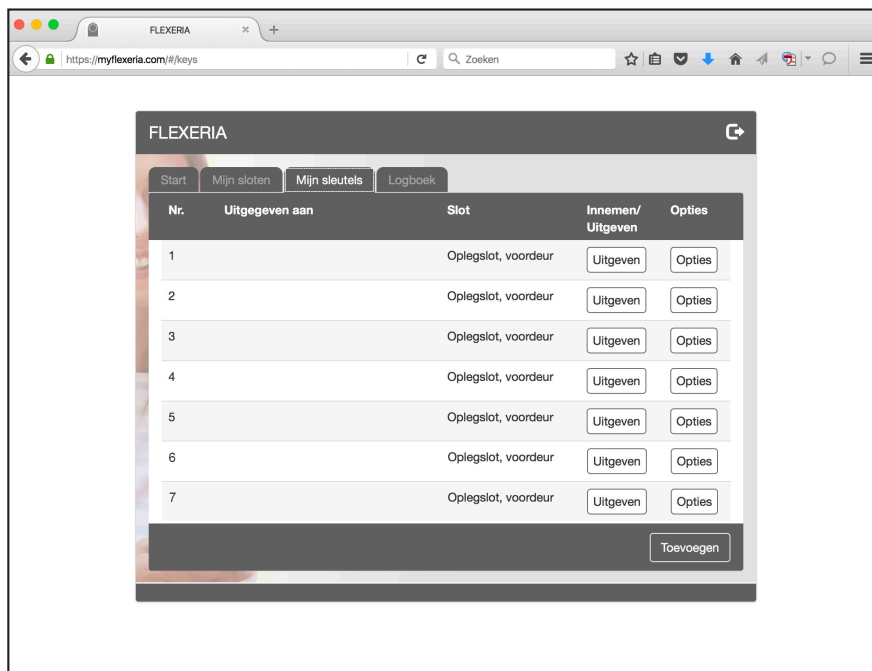

Met behulp van extra prepaid codes kunt u tot een maximum van 500 sleutels per slot toevoegen.

APPARTEMENTEN

Indien u in een appartementencomplex woont is het zeer waarschijnlijk dat u en uw bezoekers eerst een centrale hoofdingang of een andere gezamenlijke deur moeten passeren.

Indien de beheerder van deze gezamenlijke deur(en), betreffende deur(en) heeft voorzien van een Flexeria oplegslot-controller, dan is het mogelijk dat het Flexeria beheerplatform aan de gebruikers waaraan u een digitale sleutel uitgeeft, automatisch een sleutel voor de betreffende gezamenlijke deur(en) uitgeeft.

Indien u gebruik wenst te maken van deze functionaliteit dan heeft u een zogenaamde 'Gebouwcode' nodig. Deze gebouwcode heeft u van de beheerder van de gezamenlijke deuren gekregen of kunt u daar opvragen.

Daarnaast dient u eenmalig binnen uw Flexeria beheeromgeving de betreffende gebouwcode aan uw oplegslot-controller toe te voegen. Ga daarvoor naar het tabblad 'Mijn sloten' en klik op de knop 'Opties' bij uw oplegslot-controller.

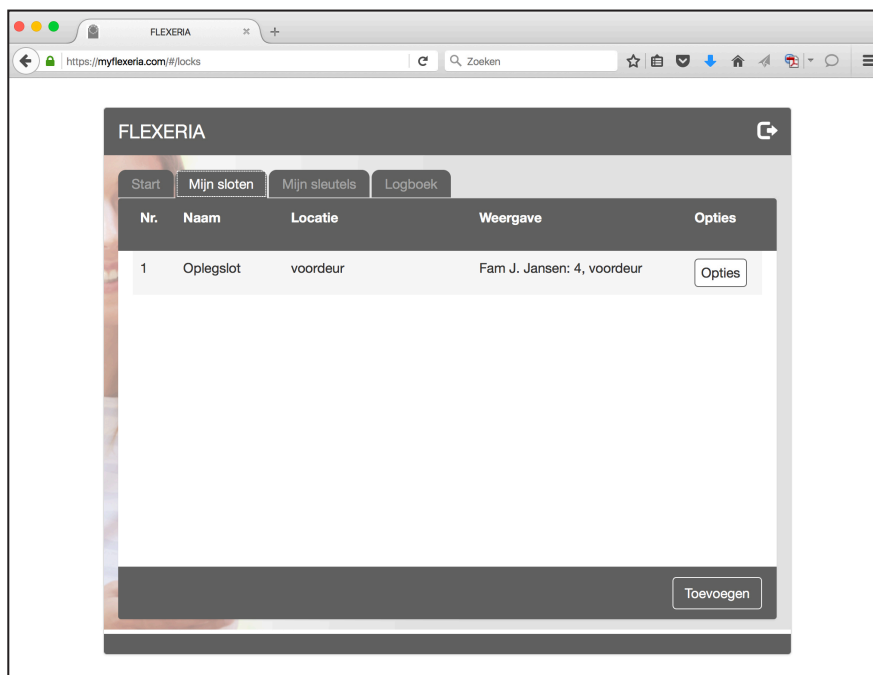

Er wordt een formulier getoond met de details van uw oplegslot-controller.

The screenshot shows a web browser window with the URL <https://myflexeria.com/#/locks>. A modal window titled 'Slot' is open, displaying the following information:

- Slot registratiecode: AQQn-9W9F-M18O-PM//-O/fU-t96w
- Naam: Oplegslot
- Locatie: voordeur
- Slot weergave: Fam J. Jansen: 4, voordeur
- Gebouwcode: [Wijzigen](#)
- Gebouw :
- Status :
- Functies: basis,

At the bottom of the modal are three buttons: 'Opslaan', 'Verwijderen', and 'Annuleren'.

Achter 'Gebouwcode:' staat een link 'Wijzigen', klik hierop een de gebouwcode in te voeren.

The screenshot shows the same web browser window. A second modal window titled 'Slot' is open, showing a form to edit the building code:

- Gebouwcode:

At the bottom of this modal are two buttons: 'Doorgaan' and 'Annuleren'.

Vul de ontvangen gebouwcode in en klik op de knop 'Doorgaan'.

U krijgt een mededeling dat uw oplegslot-controller gekoppeld is aan het gebouw behorende bij de ingevoerde gebouwcode.

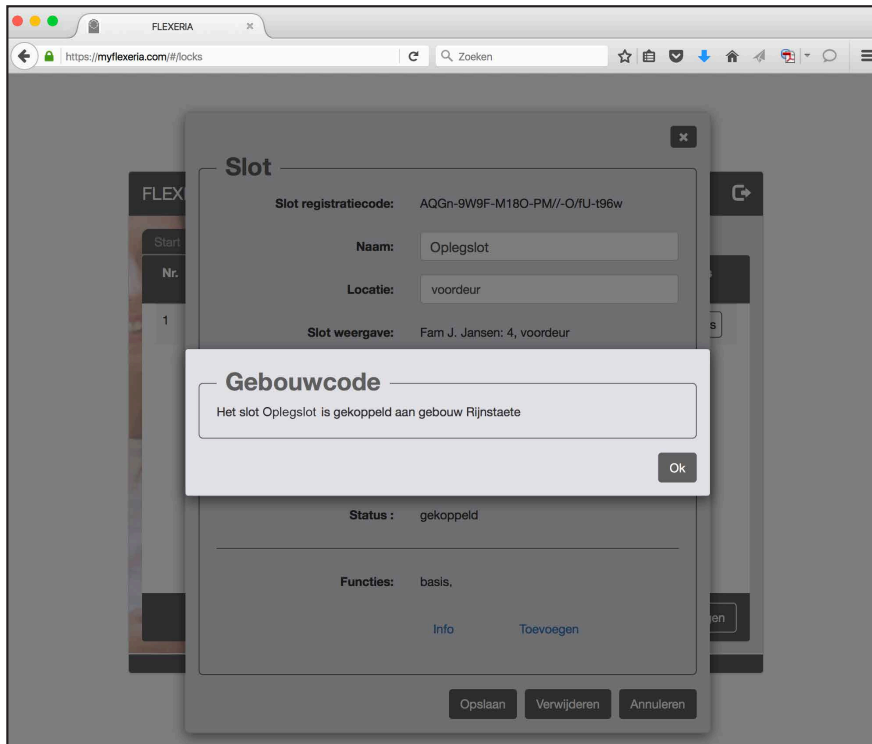

Op het formulier met de details van uw oplegslot-controller staat nu de gebouwcode, de naam van het bijbehorende gebouw of gebouwdeel en de status vermeld.

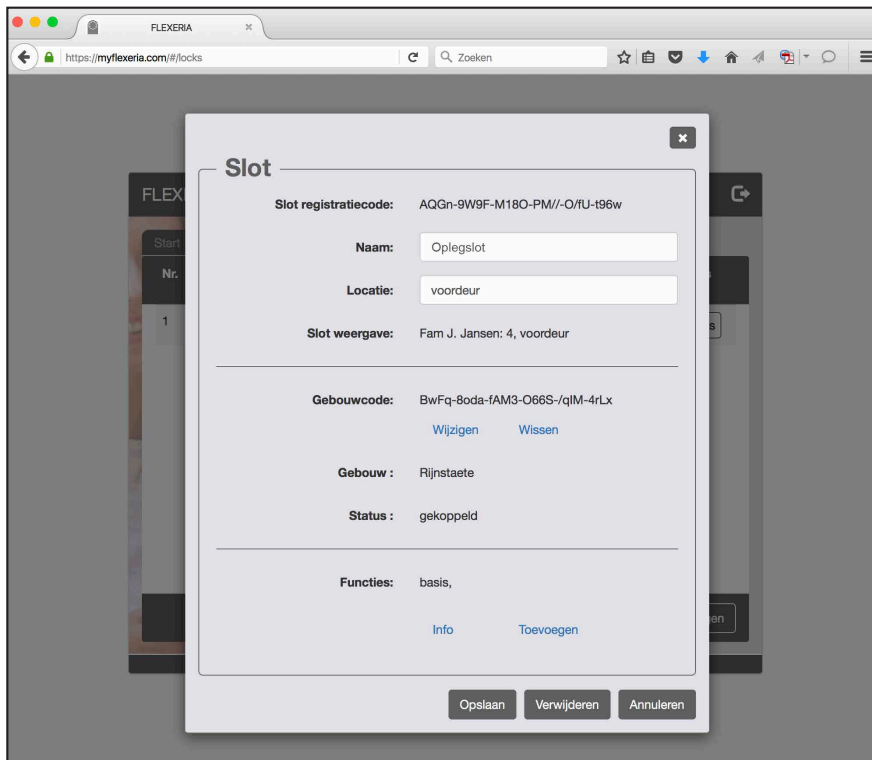

De koppeling is nu direct actief, zonder dat de beheerder van de gemeenschappelijke deuren daar iets voor hoeft te doen. De beheerder krijgt echter wel een melding van deze koppeling en kan de koppeling desgewenst weer verwijderen. Achter 'Status' zal in dat geval de tekst 'verwijderd door gebouwbeheerder' komen te staan.

BEHEEROPTIES VOOR UW DEURCONTROLLER

Per slot welke in uw Flexeria beheeromgeving is opgenomen kunt u beheeropties toevoegen. De volgende opties zijn beschikbaar:

1. Uitbreiden van het beheer tot 5 jaar.
2. Uitbreiden met de optie om sleutels aan binnen het Flexeria beheerplatform geregistreerde organisaties uit te geven.

BEHEER VOOR 5 JAAR

De optie 'slotbeheer' geeft u de mogelijkheid om 5 jaar lang uw sleutels en oplegslot-controller te beheren, op dezelfde manier als u dat in de eerste 3 maanden kunt.

SLEUTELS UITGEVEN AAN ORGANISATIES

De optie 'sleutel uitgifte aan organisaties' is een optie voor gedeeld sleutelbeheer. Met deze optie kunt u sleutels uitgeven aan organisaties die zijn geregistreerd binnen het Flexeria platform. Dit kan bijvoorbeeld een thuiszorg organisatie zijn die toegang tot uw woning moet gaan krijgen.

De organisatie die van u een sleutel ontvangt kan haar personeel op basis van de door u ontvangen sleutel toegang geven bij uw woning. Daarbij kan die organisatie zelf bepalen wie van het personeel wel en wie niet bij u naar binnen mag, zonder dat zij u daarmee lastig hoeven te vallen.

Indien u de sleutel die u aan een organisatie hebt gegeven weer inneemt heeft niemand van die organisatie nog toegang tot uw woning.

LET OP: De optie 'sleutel uitgifte aan organisaties' is alleen te gebruiken indien ook de optie 'slotbeheer' is geactiveerd!

EEN BEHEEROPTIE TOEVOEGEN

Voor het toevoegen van een beheeroptie aan uw oplegslot-controller klikt u op de knop 'Opties' bij de oplegslot-controller waaraan de beheeroptie wilt toevoegen. Er verschijnt een formulier met de details van betreffende oplegslot-controller. Achter 'Functies' staan de aanwezige beheeropties. Meer informatie over deze functies en hun geldigheid worden getoond als u op 'info' klikt.

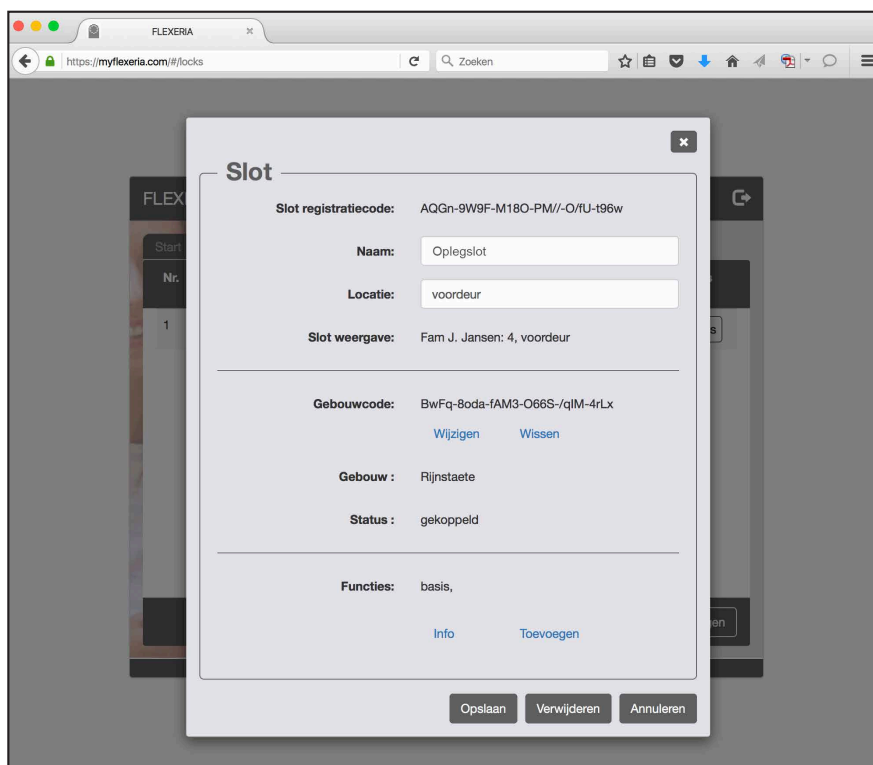

Om een beheeroptie (functie) toe te voegen klikt u op 'Toevoegen'.

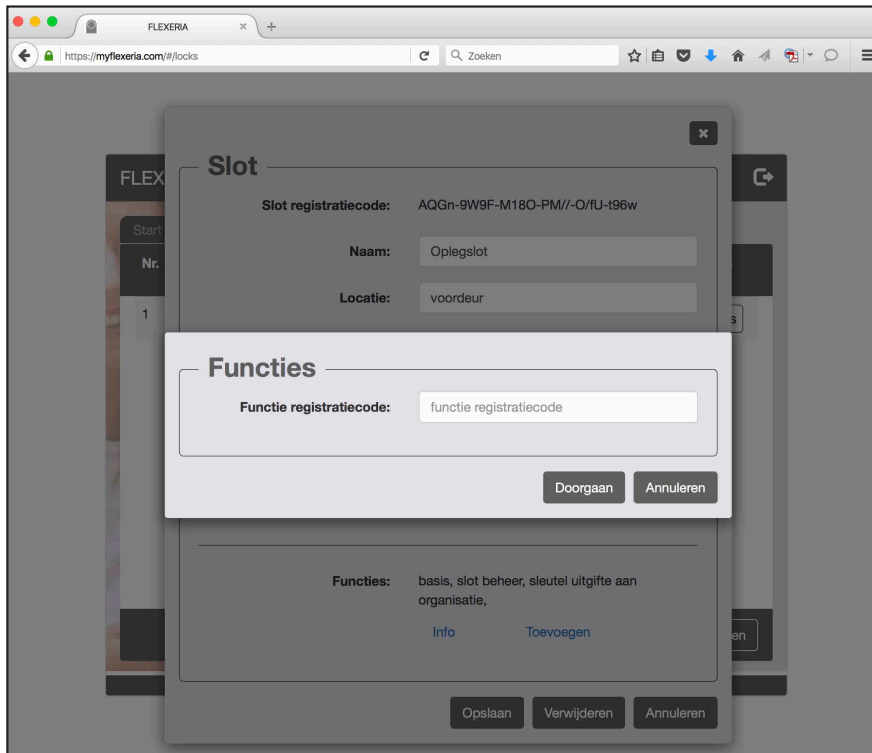

Er verschijnt een venster waarin u om de 'Functie registratiecode' wordt gevraagd. Deze code is via uw leverancier van de oplegslot-controller verkrijgbaar als een prepaid code. Vul de code in en klik op de knop 'Doorgaan'.

U ontvangt een melding dat de bij de code behorende functie is toegevoegd.

Het formulier met de slotdetails toont achter 'Functies' de aanwezige functies en via de link 'Info' krijgt u een overzicht met de datum tot wanneer iedere functie beschikbaar is.

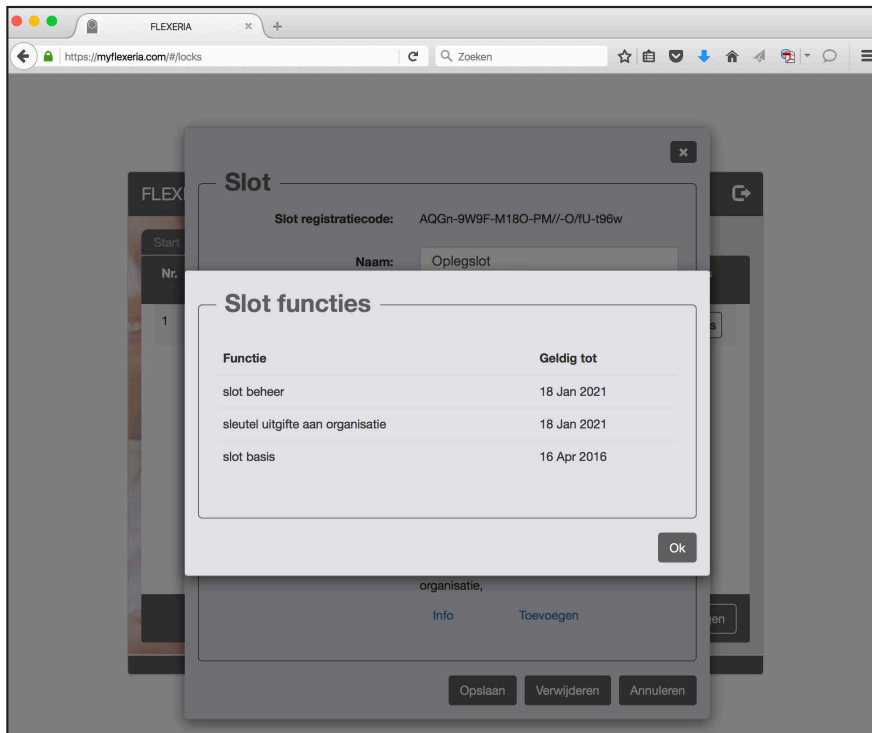

SLEUTELS AAN EEN ORGANISATIE UITGEVEN

Indien u sleutels aan een binnen het Flexeria platform geregistreerde organisatie wilt uitgeven dient daarvoor de 'slotbeheer' en 'sleutel uitgifte aan organisatie' functie op uw oplegslot-controller geactiveerd te zijn. Zie: 'Beheeropties voor uw oplegslot-controller' voor meer informatie.

Indien u de functies 'slotbeheer' en 'sleutel uitgifte aan organisatie' binnen het Flexeria platform aan uw oplegslot-controller heeft toegevoegd, verschijnt er op het formulier voor sleuteluitgifte een optie 'Sleutel voor organisatie'. Wanneer u deze op 'Nee' laat staan zal de uit te geven sleutel als een normale sleutel worden verwerkt.

The screenshot shows a web browser window with the URL <https://myflexeria.com/#/keys>. A modal dialog box titled "Sleutel uitgeven:" is open, with a sub-title "Sleutel Oplegslot.1". The dialog contains the following fields and options:

- Gebruiker:** A text input field with the placeholder "Vul hier de naam van de gebruiker in."
- e-mail adres:** A text input field with the placeholder "Vul hier het email adres van de gebruiker in"
- Verificatiecode:** A text input field with a question mark icon to its right.
- Sleutel voor organisatie:** A radio button labeled "Nee" with a question mark icon to its right.

At the bottom of the dialog, there is a note: "Klik op OK om de sleutel naar het ingevoerde e-mail adres te sturen!" and two buttons: "OK" and "Annuleren".

Wanneer u de optie op 'Ja' zet voordat u de sleutel uitgeeft, zal het platform de sleutel afleveren bij de bij het opgegeven email adres behorende organisatie. Indien er op het opgegeven email adres geen organisatie bij het Flexeria platform is geregistreerd, krijgt u een foutmelding met het bericht dat betreffende organisatie niet bestaat.

This screenshot is identical to the one above, but the "Sleutel voor organisatie" radio button is now selected, showing "Ja" instead of "Nee". Additionally, a "Pincode verplicht:" field with a "Nee" radio button and a question mark icon has appeared below the "Sleutel voor organisatie" field.

Zodra de 'Sleutel voor organisatie' op 'Ja' wordt gezet verschijnt de optie 'Pincode verplicht'. Indien u deze optie ook op 'Ja' zet, verplicht u de medewerkers van de organisatie om hun persoonlijke pincode te gebruiken, iedere keer als zij uw deur 'op slot' of 'van slot' draaien.

De optie 'Pincode' verplicht biedt daarmee extra veiligheid tegen ongewenste toegang tot uw woning.

LOGBOEK

Binnen de Flexeria beheeromgeving is een logboek aanwezig waarin gebeurtenissen worden vastgelegd. Het logboek kunt u raadplegen op het tabblad 'Logboek'.

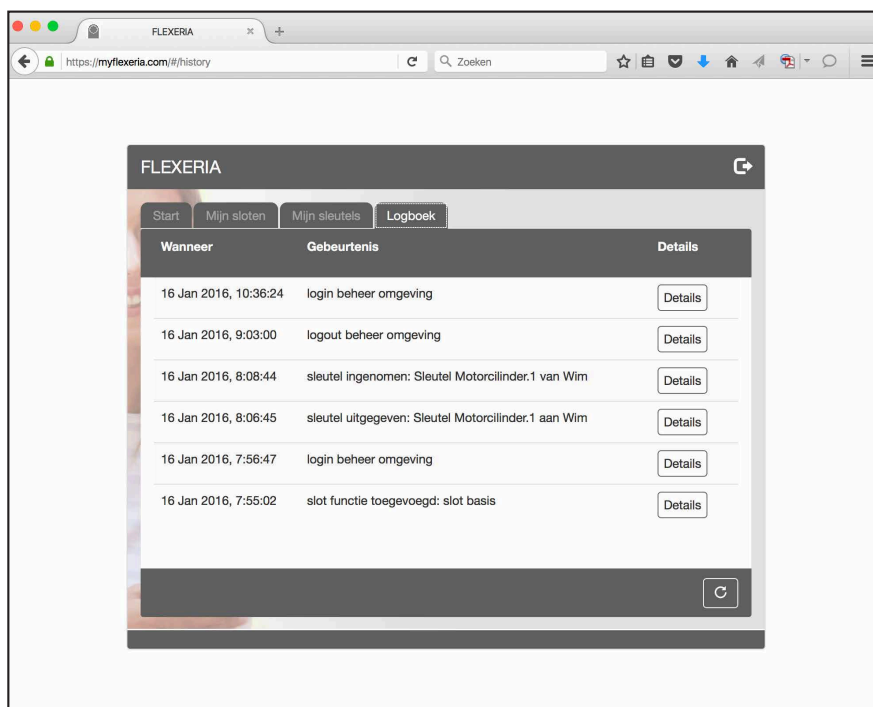

In het logboek staan de laatste 150 gebeurtenissen vermeld, daarbij staat de laatste gebeurtenis bovenaan. Indien u meer informatie over een gebeurtenis wilt zien, klikt u op de knop 'Details' bij betreffende gebeurtenis.

Opmerking 1: Voor het bijwerken van de gebeurtenissen is het platform afhankelijk van de informatie die smartphones waarmee uw oplegslot-controller is bediend aan het platform doorgeven. Hierdoor zijn niet alle gebeurtenissen altijd direct beschikbaar.

Opmerking 2: In toekomstige versies van het Flexeria beheerplatform zal een functie worden toegevoegd om het logboek op uw PC of tablet op te slaan. Dan wordt het ook mogelijk om oudere gebeurtenissen in te zien.

UW OPLEGSLOT-CONTROLLER BEDIENEN MET DE SMARTPHONE

Om een smartphone als digitale sleutel voor uw oplegslot-controller te kunnen gebruiken moet deze smartphone minimaal aan de volgende specificatie voldoen:

- Voorzien van Android 4.3 of hoger
- Voorzien van Bluetooth 4.0 of hoger geschikt voor Bluetooth Low Energy

Vanaf januari 2016 zal er gewerkt worden aan een app om ook de IOS toestellen van Apple te ondersteunen. De exacte specificaties hiervoor zullen in een nieuwe versie van deze handleiding worden opgenomen.

Voordat een geschikte smartphone als digitale sleutel voor uw oplegslot-controller gebruikt kan worden dient een door u uitgegeven sleutel op de betreffende smartphone te worden geactiveerd.

Zodra u een sleutel uitgeeft, zie: 'Sleutels uitgeven', wordt door het platform een email bericht naar het door u opgegeven email adres gestuurd. Op de telefoon ziet dit emailbericht er als volgt uit:

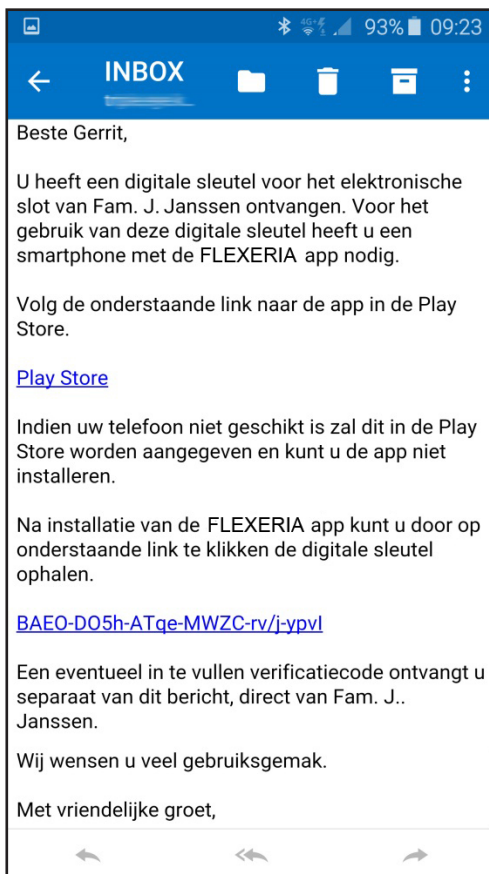

In het email bericht wordt uitgelegd waarom de ontvanger dit bericht krijgt. Daarbij wordt uw naam genoemd als afzender van de digitale sleutel.

Om de digitale sleutel te kunnen gebruiken moet eerst de daarvoor benodigde app worden geïnstalleerd. Voor gebruikers die nog niet over deze app beschikken is een link naar de locatie in de Play Store toegevoegd waar de app gedownload kan worden.

Als de app gedownload en geïnstalleerd is, of reeds aanwezig was, kan de ontvanger op de link voor de digitale sleutel drukken om de sleutel te activeren.

Indien u een bij uitgifte van de sleutel een verificatiecode heeft opgegeven, zal hier voor het activeren van de sleutel om gevraagd worden. De ontvanger kan de sleutel niet activeren als deze niet over de verificatiecode beschikt.

LET OP: om veiligheidsredenen wordt de verificatiecode niet automatisch per email verstuurd, deze dient u zelf aan de ontvanger door te geven.

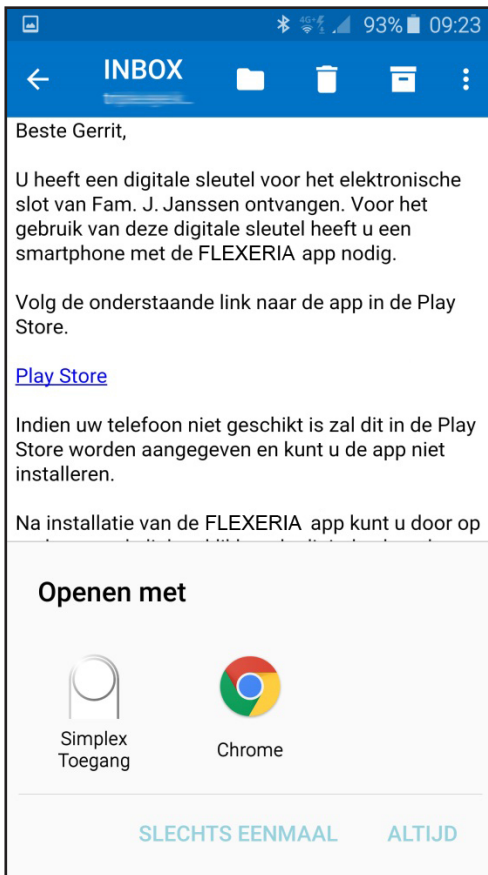

Als op de link voor het activeren van de sleutel wordt gedrukt, wordt deze geopend in de Flexeria Toegang app en geactiveerd.

Opmerking: De eerste keer zal wordt gevraagd met welke app de sleutel geactiveerd moet worden. Selecteer 'Flexeria Toegang' en druk daarna op 'ALTIJD'.

Hierna zal elke nieuwe sleutel automatisch met de Flexeria Toegang app worden geopend.

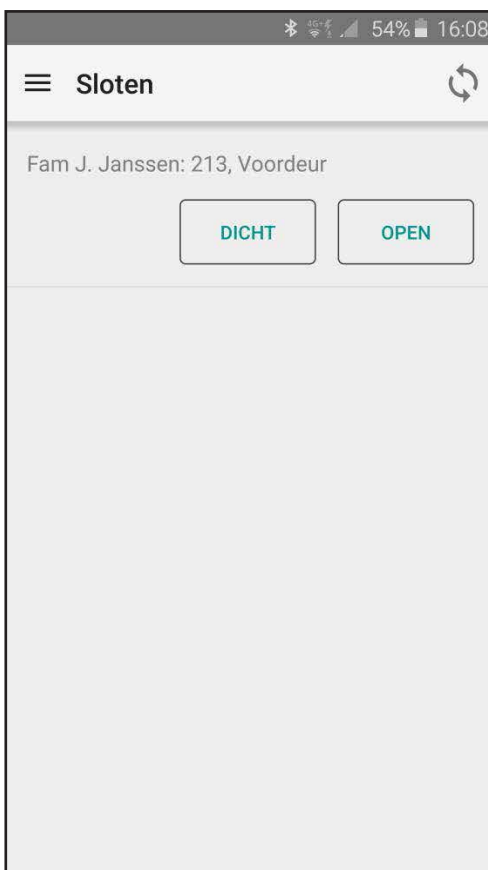

Zodra de sleutel door de app is geactiveerd zal de app op zoek gaan naar bereikbare sloten waarvoor de app geactiveerde sleutels heeft.

Alle sloten die bereikbaar zijn en waarvoor een geactiveerde sleutel aanwezig is zullen als een lijst in de app worden getoond. In het voorbeeld is dat alleen de oplegslot-controller uit ons voorbeeld. Op deze manier wordt altijd een korte en overzichtelijke lijst getoond.

Met de knop 'OPEN' kan de betreffende oplegslot-controller en daaraan gekoppelde deur of slot worden bediend.

Opmerking: Iedere keer dat de app wordt geopend zal deze opnieuw opzoek gaan naar bereikbare sloten en deze in de lijst tonen. Door op het verversen symbool (twee pijltjes) in de rechter bovenhoek van de app drukken wordt de lijst handmatig ververs.

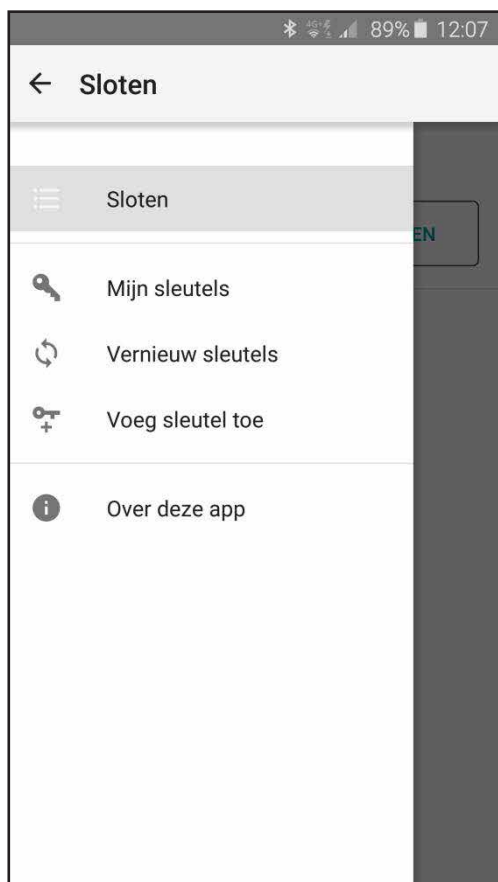

Als op het menu symbool (drie streepjes) in de linker bovenhoek van de app wordt gedrukt, wordt een menu geopend met de optie:

- 'Mijn sleutels'
- 'Vernieuw sleutels'
- 'Voeg sleutel toe'
- 'Over deze app'

'Mijn sleutels' toont een lijst met alle ontvangen en geactiveerde sleutels.

Door op 'Vernieuw sleutels' te drukken worden alle sleutels vernieuwd en eventueel ingetrokken sleutels worden verwijderd. Normaal gebeurt dit automatisch.

Via 'Voeg sleutel toe' kan de referentie code voor een digitale sleutel, zoals die normaal vermeld wordt in de link in het email bericht, handmatig worden ingevoerd.

'Over deze app' toont meer informatie over de app.

Opmerking: De optie 'Voeg sleutel toe' maakt het mogelijk om een sleutel op een andere manier dan via een email bericht op de smartphone te ontvangen. Denk bijvoorbeeld aan SMS of een opgelezen code.

Het Flexeria beheerplatform verstuurd de digitale sleutels alleen per email. Indien u een sleutel op een andere manier aan iemand wilt sturen dient u dat zelf te verzorgen. De daarvoor benodigde code (sleutel referentie) is voor iedere sleutel terug te vinden in het Flexeria beheerplatform. Klik daarvoor op de knop 'Opties' bij de betreffende sleutel.

WONINGSTICHTINGEN EN VERENIGINGEN VAN EIGENAREN

Voor beheerders van woningstichtingen of verenigingen van eigenaren die de oplegslot-controller voor de centrale toegangsdeuren of andere gemeenschappelijke deuren in hun panden gebruiken, is een uitbreiding op de beheeromgeving mogelijk, welke de volgende additionele mogelijkheden biedt:

- Aanpassen van de weergave van de naam van de sloten, zodat niet de naam van de beheerder in de Flexeria Toegang app wordt getoond, maar bijvoorbeeld de naam van het pand.
- Inrichten van gebouwen, zodat automatisch digitale sleutels voor de gemeenschappelijke deuren worden uitgegeven op het moment dat bewoners een digitale sleutel van hun voordeur uitgeven. Zie ook 'Appartementen'.

Indien u geïnteresseerd bent in deze mogelijkheden of daar meer informatie over wenst te ontvangen, neemt u dan contact op met uw leverancier.

VERGRENDELINGEN

ELEKTROMAGNETEN

TOEGANGSCONTROLE

ACCESSOIRES

DEURDRANGERS

DEURBESLAG

INLEIDING

Deze handleiding geeft een toelichting op de configuratie van de Flexeria oplegslot-controller.

Er wordt geadviseerd de Flexeria oplegslot-controller door een gerenommeerde leverancier van de Flexeria producten te laten installeren. Zij hebben niet alleen de benodigde kennis van het product, maar ook van uw deur. Hierdoor kunnen zij de juiste werking van de oplegslot-controller garanderen.

Voor de installatie van de oplegslot-controller heeft de installateur een smartphone met een configuratie app nodig om de noodzakelijke instellingen te maken en te testen.

Opmerking: De in deze handleiding beschreven Flexeria configuratie app is uitsluitend bedoeld voor het configureren en testen van de oplegslot-controller en heeft als zodanig niets te maken met het beheer van toegangsrechten of het bedienen van de oplegslot-controller.

LET OP: Voordat de oplegslot-controller wordt geconfigureerd moet de initiële firmware update zijn uitgevoerd, één en ander zoals beschreven in de installatiehandleiding. Indien deze stap wordt overgeslagen zal de configuratie tijdens de eerste update worden overschreven.

CONFIGURATIE APP DOWNLOADEN EN INSTALLEREN

Voor het gebruik van de configuratie app is een smartphone nodig die minimaal aan de volgende specificatie voldoet:

- Voorzien van Android 4.3 of hoger
- Voorzien van Bluetooth 4.0 of hoger geschikt voor Bluetooth Low Energy

Opmerking: Op termijn zal de functionaliteit van de configuratie app in de Flexeria Toegang app voor Android en IOS worden geïntegreerd.

De Flexeria Configuratie app kunt u uit de Google Play Store downloaden via de volgende link: https://play.google.com/store/apps/details?id=nl.triple_eye.config&hl=nl

KOPPELEN

Om te voorkomen dat iedereen met een Flexeria configuratie app zomaar bij elke Flexeria oplegslot-controller wijziging kan aanbrengen, dient de configuratie app tijdelijk met de oplegslot-controller gekoppeld te worden. Voor het tot stand brengen van deze tijdelijke koppeling is om reden van veiligheid fysiek toegang tot de oplegslot-controller nodig.



Als de configuratie app wordt gestart, zal de app vragen om de configuratieknop van de te configureren oplegslot-controller in te drukken.

Start de configuratie app en druk het configuratie-knopje, in het batterijencompartiment van de te configureren oplegslot-controller, gedurende ongeveer 1 seconde in. De configuratie app zal nu een tijdelijke verbinding met de oplegslot-controller tot stand brengen.

Opmerking: gedurende de verbinding zal de oplegslot-controller periodiek een piep signaal geven.

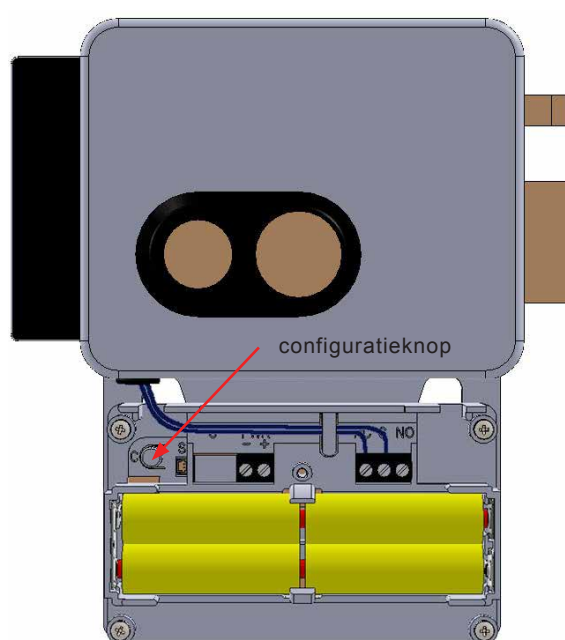

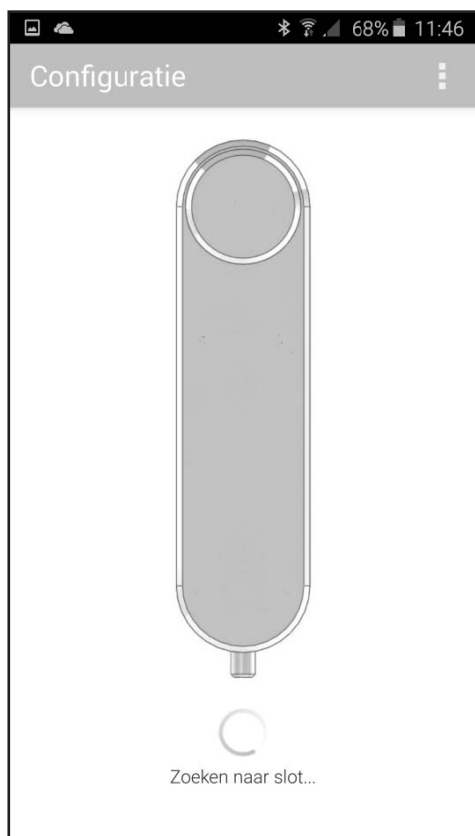

Indien voor opstart van de app reeds eerder een koppeling met een slot is gemaakt, zal de configuratie app op zoek gaan naar dat betreffende slot.

Als betreffende slot binnen het draadloze bereik van de smartphone is en de tijdelijke verbinding tussen het betreffende slot de smartphone nog niet is verbroken, zal binnen enkele seconden de verbinding met het slot weer tot stand worden gebracht.

Mocht dit slot niet binnen het draadloze bereik zijn, dan verschijnt binnen enkele seconden het voorgaande venster.



Indien het slot waarmee de configuratie app wel binnen bereik is, maar het slot de tijdelijk verbinding met de smartphone reeds heeft afgesloten, zal de app hiervan melding maken.

Druk in dat geval de configuratieknop van het slot (oplegslot-controller) waarvan u de configuratie wilt inzien of wijzigen.



Indien het slot waarmee de verbinding tot stand is gekomen niet de gewenste is, kies dan via het menu rechts boven in de app voor de optie: 'Verbinden met ander slot'. De app verbreekt dan de koppeling met het huidige slot en keert daarna terug naar het eerst getoonde venster.

STATUS

Zodra de verbinding met de oplegslot-controller tot stand is gekomen, toont de configuratie app onder 'STATUS' de status van de oplegslot-controller. In ieder veld wordt een parameter met daaronder de actuele waarde van die parameter getoond.



- Onder 'Naam' wordt de naam van de oplegslot-controller weergegeven. Deze naam kan worden gewijzigd door op het veld met de parameter 'Naam' te drukken.
Opmerking: de hier getoonde naam heeft niets te maken met de naam die in de Flexeria Toegang app wordt getoond.
- Onder 'Type' staat het type van het slot vermeld. In dit geval dus 'oplegslot'.
- Onder 'Signaalsterkte' wordt aangegeven hoe sterk het draadloze BLE signaal door de oplegslot-controller wordt ontvangen. Deze signaalsterkte is onder andere afhankelijk van:
 - De gebruikte smartphone.
 - De afstand tussen de smartphone en de oplegslot-controller.
 - De objecten/obstakels tussen de smartphone en de oplegslot-controller.
 - De aanwezigheid van metalen objecten in de omgeving van oplegslot-controller.
- Onder 'Netadapter' wordt aangegeven of de oplegslot-controller al dan niet een netadapter ziet.
- Onder 'Batterij' wordt de door de oplegslot-controller gemeten batterijspanning aangegeven.
- Onder 'Firmware' wordt de versie van de in de oplegslot-controller actieve firmware weergegeven.

TEST



Onder 'TEST' staat een 'Opensturen >' knop waarmee de werking van de oplegslot-controller getest kan worden

LET OP: Gebruik de test functie de eerste keer terwijl u zich aan de slotzijde van de deur bevindt, zodat u niet ongewenst buitengesloten raakt.

Nadat er op de knop 'Opensturen >' is gedrukt zal de tekst op de knop wijzigen in:

- 'Opensturen > bezig met opensturen', waarna het slot binnen enkele seconden wordt geactiveerd.
- 'Opensturen > niet aangesloten', indien er geen of geen geschikt oplegslot op de oplegslot-controller is aangesloten.
- 'Opensturen > kortsluiting', indien er door de oplegslot-controller een kortsluiting of een te zware belasting wordt gemeten.

INSTELLINGEN

Onder 'INSTELLINGEN' kan de akoestische signalering, welke wordt gegeven bij het opensturen van de deur met de smartphone, aan of uit worden geschakeld. Daarnaast kan, indien aangesloten, de status van de deurstandsensoren worden gecontroleerd.

GEAVANCEERDE INSTELLINGEN

Voor de installateur zijn er geavanceerde configuratie mogelijkheden binnen de oplegslot-controller, zodat de installateur indien noodzakelijk de prestaties van de oplegslot-controller kan aanpassen aan bepaalde oplegsloten.

De geavanceerde instellingen zijn standaard niet toegankelijk. Uw leverancier beschikt over de procedure om het menu met geavanceerde instellingen vrij te geven.



Onder 'GEAVANCEERD' zijn de volgende opties beschikbaar:

- Met 'Reset geavanceerde instellingen' worden de geavanceerde instellingen terug gezet naar de fabrieksinstellingen.
- Onder 'Bluetooth MAC' staat het Bluetooth adres van de oplegslot-controller vermeld.
- Met 'Slotpuls' wordt de hoeveelheid energie voor de puls voor het activeren van het slot ingesteld.